

cimco

CIMCO-BASICS



SICHER SEIT 1827.

cimco
SICHER SEIT 1827.

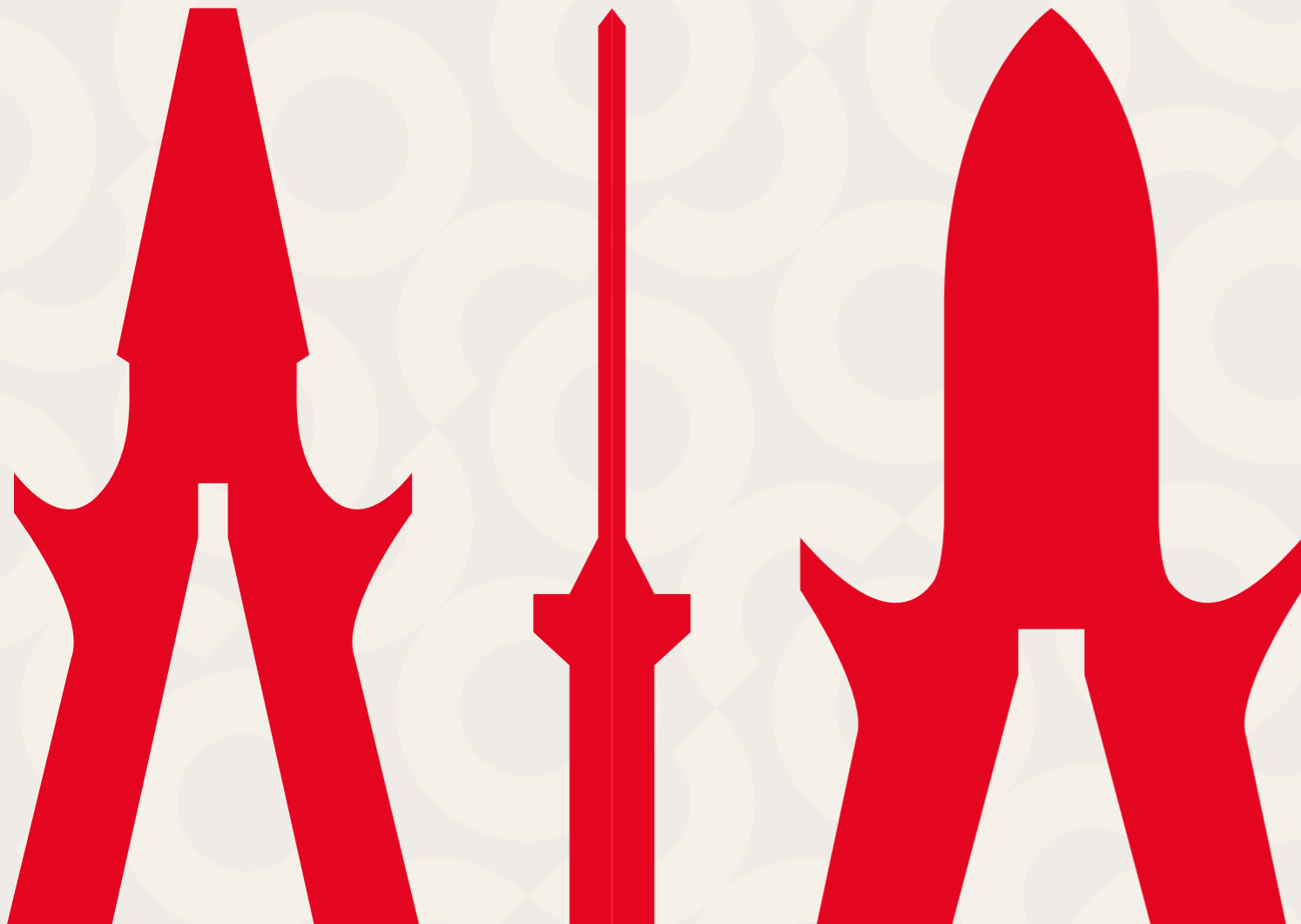

Wir sind voll geladen.

Das einzig Beständige ist der Wandel? Stimmt nicht ganz. Es gibt diese Werkzeuge, die einmal entwickelt wurden und immer gut bleiben. Einfach eine Elektroniker-Grundausstattung, die jeder Profi wertzuschätzen weiß. Immer gleich zuverlässig, immer gleich sicher.

Neben der großen, hier gezeigten Auswahl an CIMCO-Basics finden Sie alle weiteren Produkte unseres umfangreichen Sortiments auf unserer Webseite cimco.de



cimco.de

Handwerk und Hingabe

Wir von CIMCO schätzen handwerkliche Sorgfalt – und das seit fast 200 Jahren und in der sechsten Familiengeneration. Heute versorgen wir Elektroniker bundesweit und im europäischen Ausland mit Werkzeug, das höchsten Ansprüchen genügt. Und auch wenn es nicht mehr in Handarbeit entsteht, sondern in weitestgehend automatisierten Fertigungsprozessen, haben wir nicht vergessen, dass handwerkliche Präzision unsere oberste Pflicht ist.

Wir unterziehen alle Schraubendreher und Zangen, die unser Werk verlassen, einer strengen Prüfung. Neben dem Gerätesicherheitsgesetz (GS) und gängigen DIN-Normen unterliegen CIMCO-Werkzeuge zusätzlich einer strengen hauseigenen Prüfung im Wasserbad bei 10.000 V AC und sind für den Einsatz bei 1.000 V AC geeignet.

Wo Strom fließen soll, wird Werkzeug gebraucht.

Unsere Elektroniker sind Teil einer stetig wachsenden Branche. Rund 6.500 Elektroinstallationsbetriebe gibt es heute in Deutschland, Tendenz steigend, nicht zuletzt dank der Digitalisierung. Stromleitungen sind die Lebensadern unseres wirtschaftlichen Handelns, unseres Arbeitens, unserer gesamten Infrastruktur. Wir wissen, dass Sie, die im wahrsten Sinne des Wortes für uns unter Hochspannung tätig sind, unsere volle Unterstützung verdient haben. Weil Sie in Ihrem Job jeden Tag alles geben.

Sie verdienen optimierte Produkte, die ständig an neue Herausforderungen angepasst werden und komfortables, ergonomisches Arbeiten ermöglichen. Sie verdienen herausragenden Service und absolute Sicherheit, wenn sie mit unseren Werkzeugen arbeiten. Ob Abisolierzange oder Schraubendreher, ob Werkzeugkoffer oder Kabelbinder: Wir möchten, dass Sie sich Ihr ganzes Berufsleben lang auf unsere Werkzeuge und unsere Produkte verlassen können.



Nicht nur mit der Zeit gehen. Sondern die Richtung bestimmen.

Wenn eine Familie in der sechsten Generation ein Unternehmen führt, blickt sie auf eine lange Geschichte zurück. In unserem Fall sind es bald zwei Jahrhunderte, über die Familie und Firma miteinander verwoben sind.

Die Familie schaut für die Firma immer auch nach vorne, denn es gilt, das Geschaffene für die nächsten Generationen zu erhalten. Deswegen treiben wir immer Veränderungen voran, aber bleiben uns selbst jederzeit treu. Für unsere Kunden, für unsere Mitarbeiter, für die Region, in der wir verwurzelt sind.



Das zeichnet uns aus

↳ **Maximale Verfügbarkeit**
Durchschnittlich 97,5% unserer 8.000 Katalogartikel sind bei CIMCO für Sie permanent gelagert. Durch konsequenten Einsatz eines umfassenden Logistik-Controlling-System werden wir weitere Verbesserungen der Lieferquote erzielen.

↳ **Wenn es schnell gehen muss**
Vom Eingang Ihres Auftrages bis zur Auslieferung vergehen in der Regel keine 36 Stunden. Denn wir wissen, dass es auf so mancher Baustelle nicht weitergehen kann, wenn wir nicht liefern. Dank leistungsstarker Logistikpartner haben Sie die gewünschte Ware binnen 3-4 Tagen im Haus, bei Eilaufträgen – eingehend vor 12:00 Uhr bei CIMCO – sogar am nächsten Arbeitstag.

↳ **Wir machen es passend**
Sie haben besondere Anforderungen wie zum Beispiel Mehrweg-Transportsysteme, besondere Verpackungsvorgaben oder Terminzustellungen im Inland und Ausland? Kein Problem. Und wenn Ihnen eine digitale Echtzeit-Sendungsverfolgung wichtig ist: Sehr gerne!

↳ **Für Sie gehen wir überall hin**
Werkzeuge in ungängigen Größen und Sonderwerkzeuge kann der Händler nicht regelmäßig als Lagerware führen. Aber gerade diese Spezialitäten werden bei Bedarf besonders dringend benötigt. Wir von CIMCO führen Streckenlieferungen direkt zum Anwender oder zu Ihrer Baustelle durch – innerhalb Deutschlands ohne Mehrpreis!

↳ **Der Umwelt zuliebe**
Alle Verkaufs- und Versandpackungen bei CIMCO sind wiederverwertbar oder dank leichter sortenreiner Materialtrennung problemlos recycelbar. Schon seit Jahren arbeiten wir mit etablierten Entsorgungsunternehmen wie beispielsweise ISD Interzero zusammen.



↳ CHAMPION Werkzeugkoffer-Trolley, bestückt

- Profi-Hartschalenkoffer mit integriertem Rollensystem
- Besonders kippstabil durch extra breite Rollen auf der Kofferaußenschale
- Teleskopsystem auf 2 Höhen einstellbar

Inhalt: 22 Qualitätswerkzeuge

1.000 V Telefonzange, gebogenen Backen, 200 mm	10 0238
Schraubenzange, 160 mm	10 0352
1.000 V Seitenschneider, 200 mm	10 0528
Autom. Abisolierzange POWER STRIP, 0,5 – 16 mm ø	10 0770
Elektronik-Seitenschneider bis 1,3 mm ø, 21°, 132 mm	10 1040
Presszangensystem click 'n' crimp, ELEKTROTECHNIK	10 6000
Universal-Schaltschrankschlüssel aus Zinkdruckguss	11 2894
1.000 V Schlitz-Schraubendreher 3,0 x 0,5 x 185 mm	11 7702
4,0 x 0,8 x 185 mm	11 7704
5,5 x 1,0 x 220 mm	11 7705
1.000 V Kreuzschlitz-Schraubendreher PZ 1 x 80 mm	11 7741
PZ 2 x 100 mm	11 7742
1.000 V Spezial-Schraubendreher mit Kombi-Profil PZ FL 1 x 80 mm	11 7751
PZ FL 2 x 100 mm	11 7752
1.000 V Schraubendreher TX T 10 x 60 mm	11 7910
T 15 x 75 mm	11 7915
T 20 x 100 mm	11 7920
T 25 x 100 mm	11 7925
JOKARI Kabelentmantler ALLROUNDER, 4 – 15 mm ø	12 0009
JOKARI Locator Box	12 9009
VDE Kabelschere, 180 mm	12 0114
Profi-Wasserwaage, Plumb Site Dual View, 250 mm	21 1528

Maße L x B x H	410 x 478 x 253 mm
Gewicht bestückt	9.800 g
Artikelnr. 17 0601	



↳ Technikerkoffer INDUSTRIE, bestückt

- Professioneller Hartschalens-Werkzeugkoffer
- Zahlreiche Einstecklaschen
- Ausgestattet mit 2 abschließbaren Kippschlössern

Inhalt: 22 Qualitätswerkzeuge

1.000 V Telefonzange mit gebogenen Backen, 200 mm	10 0238
Schraubenzange, 160 mm	10 0352
1.000 V Kraftseitenschneider, 200 mm	10 0528
Elektronik-Seitenschneider	10 1040
1.000 V Schlitz-Schraubendreher 3,0 x 0,5 x 100 mm	11 7702
4,0 x 0,8 x 100 mm	11 7704
5,5 x 1,0 x 125 mm	11 7705
1.000 V Kreuzschlitz-Schraubendreher PZ 1 x 80 mm	11 7741
PZ 2 x 100 mm	11 7742
1.000 V Spezial-Schraubendreher PZ FL 1 x 80 mm	11 7751
PZ FL 2 x 100 mm	11 7752
1.000 V Schraubendreher TX T 10 x 60 mm	11 7910
T 15 x 75 mm	11 7915
T 20 x 100 mm	11 7920
T 25 x 100 mm	11 7925
JOKARI Kabelentmantler ALLROUNDER, 4 – 15 mm ø	12 0009
Automatische Abisolierzange Power Strip, Länge 170 mm	10 0770
VDE Kabelschere, 180 mm	12 0114
Universal-Schaltschrankschlüssel	11 2894
Schaltschrank-Wasserwaage mit Magnet, 250 mm	21 1528
Presszange click 'n' crimp – Elektrotechnik	10 6000
JOKARI Locator Box für Kabelentmantler	12 9009

Maße L x B x H	395 x 455 x 205 mm
Gewicht bestückt	6.500 g
Artikelnr. 17 0603	

↳ HIGHLIGHTS



↳ Lehrlingskoffer ECO, bestückt

- Robust, aus stoßfestem Polypropylen, mit stabilem Aluminiumrahmen
- Gummierter Griff
- 2 robuste, abschließbare Kippschlösser inkl. 2 Schlüsseln

Maße L x B x H	395 x 455 x 205 mm
Gewicht bestückt	5.700 g
	Artikelnr. 17 0500



↳ Lehrlingsrucksack ECO, bestückt

- Robuster, wetterfester Rucksack aus Polyester, mit Kunststoffschale für einen sicheren Stand
- Seitliche Ösen und Taschen für zusätzlichen Stauraum
- Gepolsterte Rücken, breite Trageriemen

Maße L x B x H	370 x 210 x 490 mm
Gewicht bestückt	4.500 g
	Artikelnr. 17 0400

Zum Prospekt



↳ Alle weiteren Lehrlingskoffer und -rucksäcke finden Sie in unserem aktuellen Prospekt und auf unserer Webseite cimco.de

Jeweiliger Inhalt: 23 Qualitätswerkzeuge

1.000 V Telefonzange, gerade Backen, 200 mm	10 0216
1.000 V Seitenschneider, 160 mm	10 0574
Kabelschere DUOCUT, 160 mm	12 0108
1.000 V Schlitz-Schraubendreher 3,0 x 0,5 x 100 mm	11 7702
4,0 x 0,8 x 100 mm	11 7704
5,5 x 1,0 x 125 mm	11 7705
1.000 V Kreuzschlitz-Schraubendreher PH 1 x 80 mm	11 7731
PH 2 x 100 mm	11 7732
1.000 V Kreuzschlitz-Schraubendreher PZ 1 x 80 mm	11 7741
PZ 2 x 100 mm	11 7742
Spannungsprüfer, 2-polig	11 1442
JOKARI Abisolierzange SUPER 4 PLUS	10 0780
JOKARI Kabelmesser ohne Klinge, 8–28 mm ø	12 1014
JOKARI Innendosen-Stabentmanteler, 8–13 mm ø	12 2027
Gipsmulde aus Weichgummi, 120 mm ø	14 0306
Malerspachtel, 40 mm	13 1324
Wasserpinsel, 24 mm ø	14 0310
Taschensäge PUK, Spannweite 150 mm	12 0502
1.000 V Sicherheits-Kabelmesser	12 1042
Schlosserhammer, nach DIN 1041/1193, 300 g	13 0804
Gliedermaßstab aus Holz, mit Stahlfeder, Länge 2 m	21 0004
Zimmermannsbleistift, HB Mine, 240 mm	21 2170
Schaltschrank-Wasserwaage, 230 mm	21 1540





↳ Industriekoffer PRO, bestückt

- Robust, aus stoßfestem Polypropylen, mit stabilem Aluminiumrahmen
- Gummierter Griff
- 2 robuste, abschließbare Kippschlösser inkl. 2 Schlüsseln

Maße L x B x H	395 x 455 x 205 mm
Gewicht bestückt	6.600 g
	Artikelnr. 17 0605



↳ Industriekoffer PRO mit Trolley, bestückt

- Hartschalen-Werkzeugkoffer mit integriertem Rollensystem
- Mit komfortablem Teleskopauszug
- Zahlreiche Einstecklaschen

Maße L x B x H	395 x 455 x 205 mm
Gewicht bestückt	7.700 g
	Artikelnr. 17 0608

Jeweiliger Inhalt: 21 Qualitätswerkzeuge

Schraubzange, 160 mm	10 0352
Elektronik-Seitenschneider bis 3,1 mm ø, 21°, 132 mm	10 1040
1.000 V Seitenschneider, 200 mm	10 0528
VDE Kabelschere, 180 mm	12 0114
1.000 V Schlitz-Schraubendreher SLIM 3,0 x 0,5 x 100 mm	11 7760
4,0 x 0,8 x 100 mm	11 7764
5,5 x 1,0 x 125 mm	11 7768
1.000 V Kreuzschlitz-Schraubendreher Pozidriv SLIM PZ 1 x 80 mm	11 7776
PZ 2 x 100 mm	11 7778
1.000 V Spezial-Schraubendreher mit Kombi-Profil SLIM PZ FL 1 x 80 mm	11 7780
PZ FL 2 x 100 mm	11 7782
1.000 V Schraubendreher TX SLIM T 10 x 60 mm	11 7784
T 15 x 75 mm	11 7786
T 20 x 100 mm	11 7788
T 25 x 100 mm	11 7790
Automatische Abisolierzange	10 0730
Professionelle Schaltschrank-Wasserwaage, 250 mm	21 1528
Universal-Schaltschrankschlüssel aus Zinkdruckguss	11 2894
Schnittschutzhandschuh „Cut Pro“, Größe 10/XL	14 1210
1.000 V Telefonzange mit gebogenen Backen, 200 mm	10 0238
Aderendhülsen-Presszange FLEXI-CRIMP 6	10 1950





Maße L x B x H	630 x 490 x 300 mm
Gewicht bestückt	20.150 g
Artikelnr. 17 6846	

↳ Gigant-Werkzeugkoffer-Trolley XL, bestückt

- Wasser- und staubgeschützt nach IP67
- Aus säure- und druckbeständigen Materialien
- Stoßfeste, luftdichte Schale schützt das Werkzeug
- Innovatives Lamellensystem für festen Halt aller Werkzeuge
- Manuelles Druckausgleichsventil
- Zwei Gasdruckdämpfer ermöglichen ein komfortables Öffnen und Schließen
- Maximale Sicherheit durch den Einsatz von bis zu acht Bügelschlössern

Inhalt: 36 Qualitätswerkzeuge

1.000 V Telefenzange mit geraden Backen, 200 mm	10 0216
1.000 V Kombinationszange, 180 mm	10 0336
1.000 V Seitenschneider, 160 mm	10 0574
Schraubenzange, 160 mm	10 0352
Elektronik-Seitenschneider 120 mm, mit Schneidwate	10 0802
Wasserpumpenzange mit Griffhüllen, 250 mm	10 1224
Automatische Abisolierzange FLEXI-STRIP 16 System	10 7000
Presszange click 'n' crimp ELEKTROTECHNIK	10 6000
Stechahle 100 mm, rund	11 0482
Kugelpf-Sechskant-Stiftschlüssel-Satz, 7-teilig	11 0596
AC/DC-TrueRMS-Stromzange	11 1411
Berührungslose Spannungsprüfer VOLTFIX	11 1460
AC/DC Spannungsprüfer 1.000 V AC/1.500 V DC	11 1429
Präzisions-Schlitz-Schraubendreher, 2,0 x 0,4 x 60 mm	11 1864
1.000 V Schraubendreher TX SLIM	
T 10 x 60 mm	11 7784
T 15 x 75 mm	11 7786
T 20 x 100 mm	11 7788
T 25 x 100 mm	11 7790
1.000 V Schlitz-Schraubendreher SLIM	
3,0 x 0,5 x 100 mm	11 7760
4,0 x 0,8 x 100 mm	11 7764
5,5 x 1,0 x 125 mm	11 7768
1.000 V Kreuzschlitz-Schraubendreher Phillips SLIM	
PH 1 x 80 mm	11 7777
PH 2 x 100 mm	11 7779
1.000 V Spezial-Schraubendreher mit Kombi-Profil SLIM	
PZ FL 1 x 80 mm	11 7780
PZ FL 2 x 100 mm	11 7782
1.000 V Schlitz-Schraubendreher 6,5 x 150 mm	11 7706
VDE-Schraubendreher-Wechselklingen-Set, 18-teilig	11 7862
Bit-Box, 10-teilig	11 4604
Digitaler Laser-Entfernungsmesser FVP-30	21 1563
Kabelschere DUOCUT, 160 mm	12 0108
Universalschere, 190 mm	12 0122
Taschensäge PROFi, Spannweite 150 mm	12 0490
Kabelmesser	12 0050
JOKARI Kabelmesser 8 - 28 mm ø, mit Hakenklinge	12 1010
Taschen-Bandmaß, 5 m	21 0105
Arbeitshandschuh GRIP FLEX, Gr. 10/XL	14 1231





↳ Werkzeugtasche „VDE“, bestückt

- Alle Außenkanten mit Alu-Winkeln verstärkt
- Seitenteile, Vorder- und Rückwand, Boden und Deckel extra verstärkt
- Vorder- und Rückwand in 90° Winkel aufklappbar

Inhalt: 53 Qualitätswerkzeuge

1.000 V Flachzange aus Kunststoff, 200 mm	10 0796
1.000 V Telefonzange, geraden Backen, 200 mm	10 8778
1.000 V Telefonzange, gebogenen Backen, 200 mm	10 8780
1.000 V Kombinationszange, flachen Backen, 185 mm	10 8782
1.000 V Kraftseitenschneider, 200 mm	10 8784
1.000 V Abisolierzange, 160 mm, 0,75 - 6 mm ²	10 8790
1.000 V Winkelschraubendreher SW 5	11 0804
SW 6	11 0806
Spannungsprüfer bis 690 V, LED-Anzeige	11 1432
1.000 V Steckschlüsseinsatz, ½ Zoll-Innenvierkant SW 10	11 2600
SW 11	11 2602
SW 13	11 2606
SW 14	11 2608
SW 17	11 2610
SW 19	11 2612
1.000 V Umschaltknarre, DIN 7449, ½ Zoll	11 2628
1.000 V Quergriff, ½ Zoll	11 2650
1.000 V Einmaulschlüssel, 15° gekröpft SW 10	11 2708
SW 13	11 2714
SW 17	11 2720
SW 19	11 2722
SW 22	11 2724
1.000 V Schlitz-Schraubendreher 2,5 x 0,4 x 160 mm	11 7701
4,0 x 0,8 x 185 mm	11 7704
6,5 x 1,2 x 245 mm	11 7706
8,0 x 1,2 x 285 mm	11 7708
1.000 V Kreuzschlitz-Schraubendreher PH 1 x 80 mm	11 7731
PH 2 x 100 mm	11 7732
1.000 V Steckschlüssel 5,5 x 125 x 220 mm	11 7805
7,0 x 125 x 235 mm	11 7807
8,0 x 125 x 235 mm	11 7808
10,0 x 125 x 235 mm	11 7810
1.000 V Einhand-Kabelschere, 160 mm, bis 16 mm	12 0206
1.000 V Sicherheits-Kabelmesser, gerade Klinge, 50 mm	12 1042
1.000 V Schutz-Aufstecktülle, Aufnahme max. 10 mm ø 5 x Größe 1	14 0166
5 x Größe 2	14 0168
5 x Größe 3	14 0170
2 x Kunststoffklammer, 160 mm	14 0180
1.000 V Elektro-Schutzhandschuhe, Gr. 10, Länge 410 mm	14 0214
Isolierband Universal, rot, 25 mm x 25 m	16 0145

Maße L x B x H	505 x 270 x 435 mm
Gewicht bestückt	13.500 g
	Artikelnr. 17 0378



↳ Gigant-S-Werkzeugkoffer, Leer

- Wasser- und staubgeschützt nach IP67
- Aus säure- und druckbeständigen Materialien
- Stoßfeste, luftdichte Schale schützt das Werkzeug
- Innovatives Lamellensystem für festen Halt aller Werkzeuge

Dokumentenfach	1
Werkzeugtafel mit Lamellen	2
Easy-Open-Verschlüsse	2
Maße L x B x H	475 x 415 x 215 mm
Gewicht leer	6.500 g

Artikelnr. 17 0092



↳ CHAMPION Werkzeugkoffer-Trolley, Leer

- Profi-Hartschalenkoffer mit integriertem Rollensystem
- Besonders kippstabil durch extra breite Rollen auf der Kofferaußenschale
- Teleskopsystem auf 2 Höhen einstellbar

Trolleyfunktion	✓
Dokumentenfach	1
Werkzeugtafeln	3
Kippschlösser, abschließbar	2
Maße L x B x H	410 x 478 x 253 mm
Gewicht leer	6.850 g

Artikelnr. 17 0932

↳ Weitere Werkzeugkoffer finden Sie auf unserer Webseite cimco.de

Zu den Koffern



↳ 1.000 V Zangen als auch tauchisolierte VDE-Version erhältlich

↳ 1.000 V Kraft-Seitenschneider

- Nähe des Schnittgutes zum Drehpunkt sorgt für kürzeren Hebelarm und höhere Schnittkraft
- Hochpräzise auch bei der Bearbeitung von Federstahldrähten
- DIN ISO 5749

Länge mm	Artikelnr.
160	10 0526
200	10 0528

↳ 1.000 V Seitenschneider

- Zuverlässiges Schneid-Werkzeug für vielfältige Anwendungen in der Elektroinstallation
- Hochpräzise auch bei feinsten Litzenstrahlen
- Sauberes Schnittergebnis an den Schneidenspitzen
- DIN ISO 5749

Länge mm	Artikelnr.
145	10 0572
160	10 0574
180	10 0577

↳ 1.000 V Abisolier-Seitenschneider

- Mit präziser Abisolier-Funktion für Leiter 1,5 und 2,5 mm²
- Induktiv gehärtete Präzisionsschneide für perfekte Schneidergebnisse
- DIN ISO 5749

Länge mm	Artikelnr.
160	10 0652

↳ 1.000 V Kombinationszangen

- Zuverlässige Kombination: Greifen und Schneiden mit einem Werkzeug
- Hochpräzises Arbeiten ohne Werkzeugwechsel
- Schneiden von weichem und hartem Draht
- DIN ISO 5746

Länge mm	Artikelnr.
160	10 0334
180	10 0336
200	10 0338





↳ **1.000 V Abisolierzange**

- Zange mit Stellschraube zum einfachen Einstellen auf den gewünschten Draht- oder Litzendurchmesser
- Für massive und mehrdrähtige Leiter
- Abisolierwerte bis \varnothing 5 mm bzw. Querschnitte von 0,75 bis 6 mm²
- Mit innenliegender Öffnungsfeder

Länge mm	Artikelnr.
160	10 0686

↳ **1.000 V Telefonzange, gerade**

- Flachrundzange mit langen, geraden Backen, mit gezahnter Aussparung (Brennerloch) und Schneidfunktion
- Gezahnte Aussparung (Brennerloch)
- Schneide für weichen und harten Draht
- DIN ISO 5745

Länge mm	Artikelnr.
160	10 0214
200	10 0216

↳ **1.000 V Telefonzange, gebogen**

- Flachrundzange mit langen, geraden Backen, mit gezahnter Aussparung (Brennerloch) und Schneidfunktion
- Backen 45° gewinkelt
- Gezahnte Aussparung (Brennerloch)
- Schneide für weichen und harten Draht
- DIN ISO 5745

Länge mm	Artikelnr.
160	10 0236
200	10 0238

↳ **Wasserpumpenzange**

- Mit durchgestecktem Gelenk, selbstklemmend am Werkstück
- Mit gezahnter Aussparung (Brennerloch)
- DIN ISO 8976

Länge mm	Artikelnr.
250	10 1224



↳ **1.000 V Zangen-Set, 4-teilig**

- VDE-geprüft und zugelassen für 1.000 V AC:
- Kraft-Seitenschneider, 200 mm
- Telefonzange, 200 mm
- Kombinationszange, 180 mm
- Abisolierzange, 160 mm

Artikelnr.
10 4020



↳ **1.000 V Zangen-Set, 3-teilig**



- VDE-geprüft und zugelassen für 1.000 V AC:
- Seitenschneider, 160 mm
- Telefonzange, 200 mm
- Kombinationszange, 180 mm

Artikelnr.
10 4021



↳ **Elektronik-Seitenschneider**

- Hochpräzise Ausführung aus Spezialstahl
- Leicht selbstöffnend durch Doppelblattfedern
- Hohe Standzeit, Flächen fein geschliffen

Artikelnr.
Ovalrunder Kopf, schräg, mit Schneidwate  10 0802
Spitzer Kopf, flach, mit Schneidwate  10 0806



↳ **Elektronik-Seitenschneider**

- Schneidkanten präzisionsgeschliffen
- Selbstöffnend durch leichtgängige Spiralfeder
- Anstellwinkel 21°, weiche Drähte bis 1,3 mm \varnothing

Artikelnr.
Ohne Schneidwate  10 1040



↳ **1.000 V Schlitz-Schraubendreher**

- Isolierte VDE-Schraubendreher nach IEC 60900
- Stückgeprüft im Wasserbad mit einer Prüfspannung von 10.000 Volt
- Nach DIN EN 60900; VDE 0682 - 201; DIN ISO 2380

Größe mm	Länge mm	Artikelnr.
2,5 x 0,4 x 75	160	11 7701
3,0 x 0,5 x 100	185	11 7702
3,5 x 0,6 x 100	185	11 7703
4,0 x 0,8 x 100	185	11 7704
5,5 x 1,0 x 125	220	11 7705
6,5 x 1,2 x 150	245	11 7706
8,0 x 1,2 x 175	285	11 7708
10,0 x 1,6 x 200	310	11 7710



↳ **1.000 V Kreuzschlitz-Schraubendreher Phillips**

- Isolierte VDE-Schraubendreher nach IEC 60900
- Stückgeprüft im Wasserbad mit einer Prüfspannung von 10.000 Volt
- Nach DIN EN 60900; VDE 0682 - 201; DIN ISO 8764

Größe mm	Länge mm	Artikelnr.
PH 0 x 60	145	11 7730
PH 1 x 80	165	11 7731
PH 2 x 100	195	11 7732
PH 3 x 150	260	11 7733



↳ **1.000 V Kreuzschlitz-Schraubendreher Pozidriv**

- Isolierte VDE-Schraubendreher nach IEC 60900
- Stückgeprüft im Wasserbad mit einer Prüfspannung von 10.000 Volt
- Nach DIN EN 60900; VDE 0682 - 201 - 01; DIN ISO 8764

Größe mm	Länge mm	Artikelnr.
PZ 0 x 60	145	11 7740
PZ 1 x 80	165	11 7741
PZ 2 x 100	195	11 7742
PZ 3 x 150	260	11 7743



↳ **1.000 V Spezial-Schraubendreher mit Kombi-Profil**

- Isolierte VDE-Schraubendreher nach IEC 60900
- Stückgeprüft im Wasserbad mit einer Prüfspannung von 10.000 Volt
- Für kombinierte Schlitz-/Kreuzschlitzschrauben an elektrischen Anlagen, z. B. Klemmleisten
- Nach DIN EN 60900; VDE 0682 - 201

Größe mm	Länge mm	Artikelnr.
PZ FL 1 x 80	145	11 7751
PZ FL 2 x 100	165	11 7752
Set PZ FL 1 + PZ FL 2		11 7750



↳ **1.000 V Schraubendreher TX**

- Isolierte VDE-Schraubendreher nach IEC 60900
- Stückgeprüft im Wasserbad mit einer Prüfspannung von 10.000 Volt
- Nach DIN EN 60900; VDE 0682 - 201

Größe mm	Länge mm	Artikelnr.
T 10 x 60	155	11 7910
T 15 x 75	170	11 7915
T 20 x 100	195	11 7920
T 25 x 100	195	11 7925



↳ **1.000 V Steckschlüssel**

- Isolierte VDE-Schraubendreher nach IEC 60900
- Stückgeprüft im Wasserbad mit einer Prüfspannung von 10.000 Volt
- Nach DIN EN 60900; VDE 0682 - 201

Größe mm	Länge mm	Artikelnr.
SW 7 x 125	235	11 7807
SW 8 x 125	235	11 7808
SW 10 x 125	235	11 7810
SW 13 x 125	235	11 7813



1931



Cimco

1935



cimco

2024



Cimco

1979



cimco

1999



↳ **1.000 V Schraubendreher-Sortiment, 7-teilig**

Für Schlitzschrauben	
2,5 x 0,4 x 75 mm	11 7701
3,0 x 0,5 x 100 mm	11 7702
4,0 x 0,8 x 100 mm	11 7704
5,5 x 1,0 x 125 mm	11 7705
Für Kreuzschlitzschrauben Phillips	
PH 1 x 80 mm	11 7731
PH 2 x 100 mm	11 7732
VDE-Phasenprüfer (250 V AC)	11 1280

Artikelnr.
11 7800



↳ **1.000 V Schraubendreher-Sortiment, 7-teilig**

Für Schlitzschrauben	
2,5 x 0,4 x 75 mm	11 7701
3,0 x 0,5 x 100 mm	11 7702
4,0 x 0,8 x 100 mm	11 7704
5,5 x 1,0 x 125 mm	11 7705
Für Kreuzschlitzschrauben Pozidriv	
PZ 1 x 80 mm	11 7741
PZ 2 x 100 mm	11 7742
VDE-Phasenprüfer (250 V AC)	11 1280

Artikelnr.
11 7802



↳ **1.000 V Schraubendreher-Sortiment TX, 5-teilig**

Für Schrauben TX	
T 8 x 60 mm	11 7908
T 10 x 60 mm	11 7910
T 15 x 75 mm	11 7915
T 20 x 100 mm	11 7920
T 25 x 100 mm	11 7925

Artikelnr.
11 7900



↳ **1.000 V Steckschlüssel-Sortiment, 5-teilig**

Für Sechskantschrauben	
SW 5,5 x 125 mm	11 7805
SW 7 x 125 mm	11 7807
SW 8 x 125 mm	11 7808
SW 10 x 125 mm	11 7810
SW 13 x 125 mm	11 7813

Artikelnr.
11 7801



↳ **1.000 V Spezial-Schraubendreher mit Kombi-Profil SLIM**

- Schmale Klingenisolation für eine optimale Erreichbarkeit von tiefliegenden Schrauben
- Nach IEC 60900, Klassifikation VDE 0682, Teil 201
- Stückgeprüft im Wasserbad mit Prüfspannung von 10.000 Volt

Größe mm	Länge mm	Artikelnr.
PZ FL 1 x 80	165	11 7780
PZ FL 2 x 100	195	11 7782
Set PZ FL 1 + PZ FL 2		11 7781



↳ **1.000 V Schraubendreher-Sortiment SLIM, 5-teilig**

Für Schlitzschrauben	
3,0 x 0,5 x 100 mm	11 7760
4,0 x 0,8 x 100 mm	11 7764
5,5 x 1,0 x 125 mm	11 7768
Für Kreuzschlitzschrauben Pozidriv	
PZ 1 x 80 mm	11 7776
PZ 2 x 100 mm	11 7778

Artikelnr.
11 7850



↳ **1.000 V Kreuzschlitz-Schraubendreher-Sortiment SLIM, 6-teilig**

Für Schlitzschrauben	
3,0 x 0,5 x 100 mm	11 7760
4,0 x 0,8 x 100 mm	11 7764
Für Kreuzschlitzschrauben Pozidriv	
PZ 1 x 80 mm	11 7776
PZ 2 x 100 mm	11 7778
Für Spezialschrauben mit Kombi-Profil	
PZ FL 1 x 80 mm	11 7780
PZ FL 2 x 100 mm	11 7782

Artikelnr.
11 7852



↳ **1.000 V Schraubendreher-Sortiment TX SLIM, 6-teilig**

Für Schrauben TX	
T 10 x 60 mm	11 7784
T 15 x 75 mm	11 7786
T 20 x 100 mm	11 7788
T 25 x 100 mm	11 7790
Für Spezialschrauben mit Kombi-Profil	
PZ FL 1 x 80 mm	11 7780
PZ FL 2 x 100 mm	11 7782

Artikelnr.
11 7854



↳ **Präzisions-Schraubendreher-Sortiment, 7-teilig**

- Optimales Werkzeug speziell für kleinste Schrauben bei elektronischen und elektrischen Bauteilen
- Klingen aus Spezialstahl
- Farbcodierungsring zur Kennzeichnung des Schraubensystems

Für Schlitzschrauben	
2,0 x 0,4 x 60 mm	11 1864
2,5 x 0,4 x 75 mm	11 1865
3,0 x 0,5 x 75 mm	11 1866
3,5 x 0,6 x 100 mm	11 1868
4,0 x 0,8 x 150 mm	11 1870
Für Kreuzschlitzschrauben Phillips	
PH 0 x 60 mm	11 1877
PH 1 x 80 mm	11 1880

Artikelnr.
11 1901



↳ **Phasenprüfer, 120 - 250 VC**

- Mit klar-transparentem, schlagfestem Kunststoffheft
- Nach VDE geprüft

B x L mm	Prüfbereich	Größe mm	Artikelnr.
3,0 x 65	120 - 250 VC	140	11 1280
3,0 x 100	120 - 250 VC	190	11 1288



↳ **Phasenprüfer, 150 - 250 VC**

- Ergonomischer Griff aus transparentem, schlagfestem Kunststoff
- Nach aktueller DIN-Norm gefertigt, VDE/GS geprüft

B x L mm	Prüfbereich	Größe mm	Artikelnr.
3,0 x 65	150 - 250 VC	155	11 1282



↳ **1.000 V Drehmoment-Schraubendreher-Sortiment, 9-teilig**

- Verstellung des Drehmoments ohne zusätzliches Werkzeug, kann durch verstellbare Arretierung verändert werden
- Bei Erreichung des Drehmoments: Hör- und spürbares Klicksignal
- Anzugsmoment 1 – 5 Nm, Einstellstufe 0,02 Nm
- Schraubendreherheft und Wechselklingen nach IEC 60900 bis 1.000 V AC isoliert und GS geprüft

Inhalt:

- Wechselklinge für Schlitzschrauben
3,0 x 0,4 x 100 mm · 4,0 x 0,8 x 100 mm
5,5 x 1,0 x 100 mm · 6,5 x 1,2 x 100 mm
- Wechselklinge für Kreuzschlitzschrauben
PH 1 – PH 2 x 100 mm · PZ 1 – PZ 2 x 100 mm
- VDE-Schraubendreherheft

Artikelnr.

11 4806

↳ **Wechselklingen für 1.000 V Drehmoment-Schraubendreher**

Größe mm	Artikelnr.
T 10 x 100	11 4886
T 15 x 100	11 4887
T 20 x 100	11 4889
T 25 x 100	11 4888



Größe mm	Artikelnr.
PZ FL 1 x 100	11 4883
PZ FL 2 x 100	11 4885



↳ **1.000 V Schraubendreher-Wechselklingen-Set, 8-teilig**

- Schraubendreherheft in 2-Komponenten-Ausführung mit Wechselklingenaufnahme
- Wechselklingen durchgängig isoliert mit brüniertes Klingenspitze, mit aufsteckbarer Drehkappe für Elektronikarbeiten
- Schraubendreherheft und Wechselklingen nach IEC 60900 bis 1.000 V AC isoliert und GS geprüft

Inhalt:

- Wechselklinge für Schlitzschrauben
3,0 x 0,4 x 100 mm · 4,0 x 0,8 x 100 mm
5,5 x 1,0 x 100 mm · 6,5 x 1,2 x 100 mm
- Wechselklinge für Kreuzschlitzschrauben
PH 1 – PH 2 x 100 mm
- Drehkappe für Wechselklinge
- VDE-Schraubendreherheft

Artikelnr.

11 7860



↳ **1.000 V Schraubendreher-Wechselklingen-Set, 18-teilig**

- Schraubendreherheft in 2-Komponenten-Ausführung mit Wechselklingenaufnahme
- Wechselklingen durchgängig isoliert mit brüniertes Klingenspitze, mit aufsteckbarer Drehkappe für Elektronikarbeiten
- Schraubendreherheft und Wechselklingen nach IEC 60900 bis 1.000 V AC isoliert und GS geprüft

Inhalt:

- Wechselklinge für Schlitzschrauben
3,0 x 0,4 x 100 mm · 4,0 x 0,8 x 100 mm
5,5 x 1,0 x 100 mm · 6,5 x 1,2 x 100 mm
- Wechselklinge für Kreuzschlitzschrauben
PH 1 – PH 2 x 100 mm · PZ 1 – PZ 2 x 100 mm
- Wechselklinge für Schrauben TX
T 10 – T 15 – T 20 x 100 mm
- Wechselklinge mit Innendreieck 8 x 100 mm
- Wechselklinge mit Innenvierkant 6 – 8 x 100 mm
- Wechselklinge mit Doppelbart 5 x 100 mm
- Phasenprüfer 110 - 250 V
- Drehkappe für Wechselklinge
- VDE-Schraubendreherheft

Artikelnr.

11 7862



↳ 1.000 V VDE Kabelschere DUOCUT

- Innovative Kabelschere für Kupfer- und Aluminiumkabel
- Schenkel lassen sich bis zu 140° öffnen
- VDE/GS geprüft, nach IEC 60900 und VDE 0682/Teil 201

Zweistufiger Schneidenbereich:

1. Große Schneide für Mantelleitungen bis max. 10 mm \varnothing
2. Kleine Schneide für Einzeladern bis max. 4 mm \varnothing

Länge mm	Artikelnr.
160	12 0108

↳ 1.000 V VDE Kabelschere DUOCUT 12

- Innovative Kabelschere für Kupfer- und Aluminiumkabel
- Schenkel lassen sich bis zu 140° öffnen
- VDE/GS geprüft, nach IEC 60900 und VDE 0682/Teil 201

Zweistufiger Schneidenbereich:

1. Große Schneide für Mantelleitungen bis max. 12 mm \varnothing
2. Kleine Schneide für Einzeladern bis max. 4 mm \varnothing

Länge mm	Artikelnr.
200	12 0112



↳ 1.000 V VDE Kabelschere

- Für Kupfer- und Aluminiumkabel
- Mit Spezialschneide für feindrähtige Kabel bis 18 mm \varnothing
- VDE/GS geprüft, nach IEC 60900 und VDE 0682/Teil 201

Länge mm	Artikelnr.
180	12 0114

↳ Einhand-Ratschen-Kabelschneider

- Zum quetschfreien Schneiden von Kupfer- und Aluminiumkabeln bis 45 mm \varnothing
- Nicht geeignet für Stahldraht, stahlarmierte Kabel und hartgezogene Cu-Leiter
- Sauberer Schnitt durch scharfe spezialgehärtete Schneiden, dank Ratschenmechanik mit nadelgelagerter Exzenterübersetzung
- Bewegliche, voll durchschwenkbare und in jeder Stellung entriegelbare Schneide



Max. Schneidleistungen			
Cu (Kupfer)	max. \varnothing	45 mm	
	mehrdrähtig	300 mm ² / 600 MCM	
	Sektorleiter	3 x 70 SM	
Al (Aluminium)	max. \varnothing	45 mm	
	mehrdrähtig	400 mm ² / 800 MCM	
	Sektorleiter	4 x 70 SE	

Artikelnr.
12 0168

↳ Einhand-Ratschen-Kabelschneider

Max. Schneidleistungen			
Cu (Kupfer)	max. \varnothing	65 mm	
	mehrdrähtig	400 mm ² / 800 MCM	
	Sektorleiter	4 x 150 SM	
Al (Aluminium)	max. \varnothing	60 mm	
	mehrdrähtig	400 mm ² / 800 MCM	
	Sektorleiter	4 x 185 SE	

Artikelnr.
12 0178





↳ Elektriker-Schere mit Holster

- Zum Schneiden und Abisolieren von Leitungen bis zu 16 mm \varnothing (50 mm²)
- Ergonomischer Zwei-Komponenten-Griff mit Glasfaserverstärkung
- Klingen aus rostfreiem Stahl HRC 56 AISI 420, 4 mm mit Wellenschliff

Artikelnr.
12 0126



↳ Elektriker-Schere

- Zum Schneiden und Abisolieren von Leitern und Kabeln bis 22 mm \varnothing
- Schneiden aus rostfreier VA-Vanadium-Molybdän-Legierung, eine Schneide fein gezahnt

Artikelnr.
12 0130



↳ Rohrschneider SUPER

- Neue, verstärkte Ausführung mit Ratschenmechanik
- Problemloses Kürzen bereits verlegter Rohre durch handliche Pistolenform
- Die Klingensymmetrie ermöglicht exakte rechtwinkelige, grat- und verformungsfreie Schnitte
- Einsatzbereich: Harte und weiche Kunststoffe, Gummischläuche, Isoflex-Rohre, Hart- und Weich-PVC-Rohre

Arbeitsbereich
6 - 35 mm \varnothing Artikelnr.
12 0410



↳ 1.000 V Hausanschluss-Sortiment, 21-teilig

- In einem Transport- und Aufbewahrungskoffer aus schlagfestem Kunststoff, bestehend aus tauchisolierten Werkzeugen:

Inhalt:

- je 1 x Verlängerung 1/4" und Bit-Einsatz für 75, 100, 150 mm
- je 1 x Steckschlüsseinsatz 1/4" und Bit-Einsatz für 6, 8, 10, 13, 14 mm
- je 1 x Schlitzschrauben 4,0 x 0,5 mm, 5,5 x 0,8 mm, 6,5 x 1,2 mm
- je 1 x Kreuzschlitzschrauben Phillips PH 1, PH 2
- je 1 x Kreuzschlitzschrauben Kombi-Profil PZ FL1, PZ FL 2
- je 1 x Innen-Sechskant 5, 6, 8 mm
- 1 x Drehmomentschlüssel 1/4" und Bit-Einsatz für 5 - 25 Nm
- 2 x Bithalter 1/4"

Artikelnr.
17 0362



↳ 1.000 V NH-Sicherheitsgriff

- Nach VDE 0680/4
- Mit Abgleitschutz und Schutzstulpe aus imprägniertem Leder
- Für NH-Sicherungen Gr. 00-3

Artikelnr.
14 0210



↳ Arbeitshandschuh GRIP FLEX

- Strickhandschuh mit Strickbund und Spezialbeschichtung
- Nitrilnoppen auf Innenhand und Fingerkuppen
- Hoher Tragekomfort, sehr rutschfest

Größe mm	Artikelnr.
8/M	14 1229
9/L	14 1230
10/XL	14 1231
11/XXL	14 1233



↳ Arbeitshandschuh SKINNY SOFT WHITE

- Nylonhandschuh mit Strickbund und PU-Beschichtung
- Teilbeschichtet auf Innenhand und Fingerkuppen
- Sehr eng anliegend

Größe mm	Artikelnr.
8/M	14 1281
9/L	14 1263
10/XL	14 1264
11/XXL	14 1265



↳ Arbeitshandschuh SKINNY TOUCH

- Nylonhandschuh mit Strickbund und PU-Beschichtung
- Teilbeschichtet auf Innenhand und Fingerkuppen (Touchscreen)
- Sehr eng anliegend mit hohem Maß an Griffgefühl

Größe mm	Artikelnr.
8/M	14 1235
9/L	14 1237
10/XL	14 1238
11/XXL	14 1239



↳ Arbeitshandschuh STANDARD SKINNY FLEX

- Strickhandschuh mit Strickbund
- Teilbeschichtet auf Innenhand und Fingerkuppen
- Sehr rutschfest

Größe mm	Artikelnr.
8/M	14 1225
9/L	14 1266
10/XL	14 1267
11/XXL	14 1268



↳ Arbeitshandschuh WORKER 2.0

- Mechanikerhandschuh mit Klettverschluss am Handgelenk
- Premium-Qualität, sehr gutes Tastgefühl, atmungsaktiv
- Innenfläche aus geschmeidigem, strapazierfähigem Nappaleder

Größe mm	Artikelnr.
8/M	14 1244
9/L	14 1245
10/XL	14 1246
11/XXL	14 1247



↳ Schnittschutzhandschuh CUT PRO

- Schnittschutzhandschuh aus Spezialgarn mit PU-Beschichtung
- Hoher Schnittschutz sowie Schutz gegen Kontaktwärme (100°C 15 Sekunden)

Größe mm	Artikelnr.
8/M	14 1208
9/L	14 1209
10/XL	14 1210
11/XXL	14 1211



↳ Arbeitshandschuh SKINNY SOFT

- Nylonhandschuh mit Strickbund und PU-Beschichtung
- Teilbeschichtet auf Innenhand und Fingerkuppen
- Sehr eng anliegend

Größe mm	Artikelnr.
8/M	14 1248
9/L	14 1260
10/XL	14 1261
11/XXL	14 1262



↳ Kapsel-Gehörschützer

- Nach DIN EN 352-1
- Flache Ohrmuscheln mit hautfreundlichen Dichtungskissen, Kopfbügel mit komfortablem Schaumstoffpolster
- Bequem für jede Kopfgröße durch Gleitmechanismus

	Artikelnr.
mittlere Schalldämmung	14 0274



↳ PSA-Set, 5-teilig

Im praktischen Umhängebeutel

Elektriker-Schutzhelm	14 0200
Elektriker-Gesichts-Schutzschirm	14 0252
NH-Sicherheitsgriff	14 0210
Elektriker-Fingerhandschuhe	14 0214
Isolier-Standmatte	14 0224

	Artikelnr.
	14 0250



↳ PSA-Starter-Set, 5-teilig

Im praktischen Umhängebeutel

Elektriker-Schutzhelm	14 0200
Schutzbrille EXPLORER	14 0205
Gehörschutzstöpsel	14 0279
Atemschutzmaske FFP2	14 0284
Arbeitshandschuhe SKINNY SOFT	14 0292

	Artikelnr.
	14 6817





Problemlöser
↳ Schraubenzange

- Patentierte Schraubenzange ist optimaler Problemlöser für festsitzende, verschmutzte oder durch Korrosion beschädigte Schrauben
- Spezielle Kopfform der Zange umschließt den Schraubenkopf sicher und löst so die Schrauben
- Induktiv gehärtete Präzisionsschneide (ca. 58 HRC) für harten, mittelharten und weichen Draht
- Für alle selbstschneidenden oder metrischen Schrauben von M2 – M6

Länge mm	Artikelnr.
160	10 0352



Problemlöser
↳ Steckschlüssel-Satz SPEZIAL, 7-teilig

- Besondere Schlüsselform für beschädigte (rundgedrehte) Sechskant-Schrauben
- Steckschlüssel und Antriebs-Quergriff aus Chrom-Vanadium-Stahl, spezialgehärtet, hochglänzend poliert und hartverchromt
- Im Kunststoffkoffer

Artikelnr.
11 3160

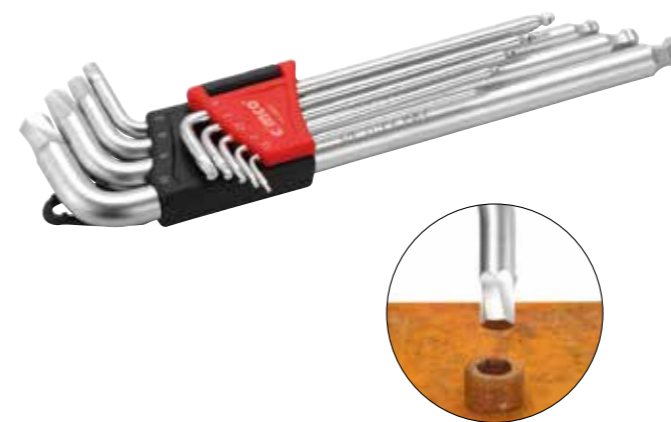

Problemlöser
↳ Sechskant-Stiftschlüssel-Satz SPEZIAL, 9-teilig

- Spezielle, wendelförmige Schlüsselform an der Kopfseite, selbst für stark beschädigte Innensechskant-Schrauben
- Extra lange Klinge mit Kugelkopf, aus durchgehärtetem S2-Spezialstahl, polierte, hart verchromte Oberfläche
- Praktischer Kunststoffhalter mit Gürtelclip

Artikelnr.
11 0606

AE ZAE



↳ Frontpresszange **FLEXI-CRIMP PRO**

- Großer Anwendungsbereich von 0,5 mm² bis 16 mm²
- Vierkant-Frontpressung, ideale Passform für die Klemmentechnik
- Hoch-präzises Crimpgesenk, vermeidet Verklemmungen der verpressten Hülsen
- Klein, handlich und mit ausgewogener Balance

Querschnittsbereich mm ²	Artikelnr.
0,5 bis 16	10 1945

AE ZAE



↳ Aderendhülsen-Presszange **FLEXI-CRIMP 6**

- Querschnittsbereich: 0,08 bis 16 mm², sowie 2 x 0,5 bis 2 x 10 mm²
- Seitliche Hülsenzuführung
- Sechskantpressung für beengte Kammermaße
- Selbsteinstellende Anpassung auf gewünschte Aderendhülsengröße
- Gleichbleibend hohe Crimpqualität durch Zwangssperre

Querschnittsbereich mm ²	Artikelnr.
0,08 - 16 // 2 x 0,5 bis 2 x 10	10 1950

AE



↳ WM-Presszangen **DIAMANT**

- Presszange für Aderendhülsen
- WM-Pressung

Querschnittsbereich mm ²	Länge mm	Artikelnr.
10 - 50 // 2 x 4 bis 2 x 16	390	10 4200
50 - 95	390	10 4202



Das universelle Crimp-Werkzeug
für vielfältige Anwendungen

click 'n' crimp System



click 'n' crimp Sets ↳ mit Pressprofileinsätzen

SET 1 Elektrotechnik
Pressprofileinsätze:
10 6010, 10 6011, 10 6012 Artikelnr.
10 6000















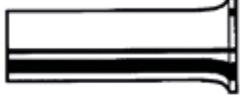

SET 2 Automotive
Pressprofileinsätze:
10 6010, 10 6011, 10 6013 Artikelnr.
10 6002

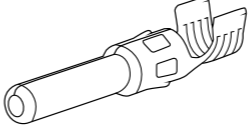
SET 3 Datennetzwerktechnik
Pressprofileinsätze:
10 6015, 10 6017, 10 6019 Artikelnr.
10 6009

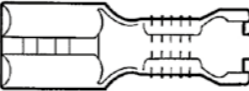
SET 4 Solartechnik
Pressprofileinsätze:
10 6010, 10 6027, 10 6028 Artikelnr.
10 6052

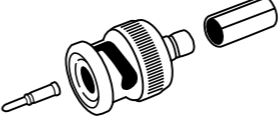
- ✓ Wechseleinsätze erhältlich
- ✓ Werkzeugloser Wechsel der Einsätze
- ✓ Aufnahme für bis zu 2 Einsätze im Zangenschenkel

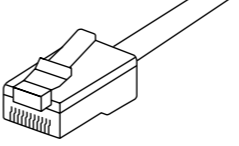
↳ click 'n' crimp Pressprofileinsätze

Bezeichnung	Querschnitt	Artikelnr.
IS isolierte Verbinder (rot/blau/gelb) 	 0,5 – 6 mm ²	10 6010
R Rohrkabelschuhe 	 0,5 – 10 mm ²	10 6011
Q Quetschkabelschuhe 	 0,5 – 10 mm ²	10 6011
AE Aderendhülsen 	 0,5 – 10 mm ² 16 – 35 mm ² 25 u. 50 mm ²	10 6012 10 6014 10 6071
PV PV Photovoltaik 	 MC 3 Querschnitt: 2,5 – 6 mm ² MC 4 Querschnitt: 2,5 – 6 mm ² MC 4 Querschnitt: 2,5 – 10 mm ²	10 6027 10 6028 10 6026
FL nicht isolierte Flachstecker 	 0,5 – 6 mm ²	10 6013
BNC BNC/TNC Koax 	 RG58, RG59, RG62AU, RG174	10 6015
NW Netzwerk 	 RJ11, RJ12 (SS, AMP) RJ45 (SS, AMP) RJ45 (CAT5)	10 6016 10 6017 10 6019

PV



↳ Presszange click 'n' crimp PV MC 4

- Presszange für alle gängigen MC 4-Solar-Steckverbinder von 2,5 – 6 mm²
- Ratschenmechanik mit Zwangsentriegelung für gleichbleibend hohe Crimp-Qualität
- Hebelübersetzung für geringen Kraftaufwand
- Aufbewahrung für Wechseleinsätze im Zangenschenkel
- Ergonomische 2-Komponenten-Griffhüllen

Querschnittsbereich mm ²	Artikelnr.
2,5 - 6	10 6034



IS



↳ Crimpzange POWER-CRIMP ISO

- Für isolierte Verbinder im Querschnittsbereich von 0,5 - 6 mm² (rot, blau, gelb)
- Ovalpressung
- Stark reduzierte Handkraft durch einzigartige Hebelübersetzung
- Ergonomisches Handgefühl bei vielen Verpressungen garantiert
- Präzise Exzentereinstellung und mechanische Zwangssperre sorgen für gleichbleibend hohe Crimpqualität

Querschnittsbereich mm ²	Länge mm	Artikelnr.
0,5 - 6	270	10 7200

AE

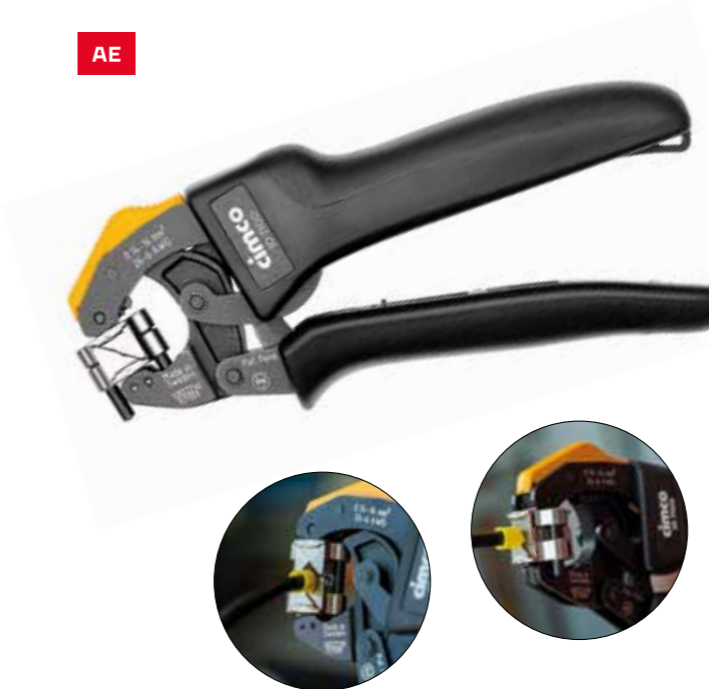

↳ Crimpzange POWER-CRIMP TWIST

- Für Aderendhülsen nach DIN 46228
- Selbstjustierendes Werkzeug für folgende Querschnittsbereiche:
0,14 bis 16 mm² bei Einzeladerendhülsen und 2 x 0,5 bis 2 x 6 mm² bei Zwillingsaderendhülsen
- Drehbares Gelenk ideal in jeder Arbeitssituation
- Ergonomisches Handling bei jeder Pressung

Querschnittsbereich mm ²	Länge mm	Artikelnr.
0,14 - 16 // 2 x 0,5 bis 2 x 6	180	10 7100

R



↳ Presszangen

- Für Rohrkabelschuhe und Verbinder „Normalausführung“
- Mit eingebauten, drehbaren Profilscheiben, hebelübersetzt
- Sechskantpressung

Querschnittsbereich mm ²	Länge mm	Artikelnr.
6 - 50	390	10 1882
10 - 120	650	10 1880
16 - 95	530	10 1884
25 - 150	650	10 1885

D



↳ Presszangen

- Für Presskabelschuhe und -verbinder nach DIN 46235/46267
- Mit eingebauten, drehbaren Profilscheiben, hebelübersetzt
- Sechskantpressung

Querschnittsbereich mm ²	Länge mm	Artikelnr.
6 - 50	390	10 1883
16 - 95	650	10 1886
25 - 150	650	10 1888

R



↳ WM-Presszange

- Für Rohrkabelschuhe und Verbinder „Normalausführung“
- Drehbare Profilscheiben mit genauer Querschnittszuordnung
- Geeignet für Leitungen der Klasse 2, 5 und 6 nach IEC 60228
- Pressprofil bietet optimale Kontaktierung zwischen Leitern und Verbindern
- WM-Pressung

Querschnittsbereich mm ²	Länge mm	Artikelnr.
6 - 50	390	10 1890
10 - 120	650	10 1891



WM-Pressung



Sechskant-Pressung





↳ Universal-Kabelmantelschneider

- Zum Entfernen sämtlicher Isolationsschichten von Kabeln ab 25 mm \varnothing
- Schnitttiefe einstellbar von 0,5 - 5 mm
- Geeignet für Längs- und Rundschnitt, Messer auswechselbar

	Artikelnr.
> 25 mm \varnothing	12 0002



↳ Kabelentmantler KABIFIX

- Zum Aufschlitzen und Entmanteln von Kabeln von 6 bis 28 mm \varnothing
- Für Längs- und Rundschnitt
- Auch zum Abschneiden von PVC-Rohren geeignet
- Messer auswechselbar

	Artikelnr.
6 - 28 mm \varnothing	12 0030



↳ »JOKARI« Kabelentmantler COAXI

- Für alle gängigen Kabel von 4,8 - 7,5 mm \varnothing
- Besonders geeignet für Koaxialkabel (Antennenkabel)
- Inklusive Steckschlüssel SW 11

	Artikelnr.
4,8 - 7,5 mm \varnothing	12 0027



↳ »JOKARI« Super-Entmantler

- Mit Rund- und Längsschneider, Abisoliervorrichtung und versenkbarem Zusatzmesser
- Abmanteln: Kabel von 8 - 13 mm \varnothing , z. B.: 7 x 1,5 mm², 5 x 2,5 mm²
- Abisolieren: 0,2 - 0,3 - 0,8 - 1,5 - 2,5 - 4 mm²

	Artikelnr.
8 - 13 mm \varnothing	12 0025



↳ »JOKARI« Abisolierer PC-STRIP

- Spezial-Abmantel- und Abisolierwerkzeug für Daten- und Steuerleitungen, Fernmeldeleitung, Systemkabel usw.
- Abmanteln: Kabel von 5 - 13 mm \varnothing
- Abisolieren: Leiter von 0,2 - 4,0 mm² oder AWG 26 - 11

	Artikelnr.
5 - 13 mm \varnothing	12 0034



↳ »JOKARI« Abisolierer PV-STRIP

- Für PV-Leitungen, Energie- und Sicherheitskabel von 2,5 - 6 mm²
- Längenanschlag 8,5 und 15 mm, für den Anschluss gängiger PV-Stecker
- Keine Einstellung der Klingen auf die Schnitttiefe erforderlich
- Mit Befestigungsclip

	Artikelnr.
2,5 - 6 mm ²	12 0047



↳ »JOKARI« Innendosen-Stabentmantler

- Für alle gängigen Kabel von 8 - 13 mm \varnothing
- Titan-Nitrid beschichtete Klingen garantieren höchste Standzeit
- Vier-Klingen-Anordnung reduziert Kraftaufwand, erhöht Präzision
- Längenskalierung
- TÜV/GS-geprüft

	Artikelnr.
8 - 13 mm \varnothing	12 0027



↳ **Automatische Abisolierzange MAXIM 6**

- Für runde, ovale und flache Kabel von 0,2 – 6 mm²
- Für feindrähtige und massive Leiter mit PVC-Isolation
- Abisolierlänge mit Anschlag einstellbar auf 4 bis 18 mm für Serienarbeiten
- Keine Beschädigung der Leiter durch spezielle, selbstjustierende, auswechselbare Lamellenmesser
- Integrierter Hochleistungs-Drahtabschneider

	Artikelnr.
0,2 – 6 mm ²	10 0736



↳ **»JOKARI»^{original} Automatische Abisolierzange SENSOR SPEZIAL**

- Speziell für halogenfreie PUR- und PVC-Leitungen entwickelt
- Entfernt ohne Beschädigungen
- Kabeltypen:
halogenfreie Sensor-/Aktor-Leitungen, mit PUR- oder PVC- Außenmantel, 3- bis 8-adriger Kabelaufbau, geschirmt oder ungeschirmt
- Rundkabel 4,4 bis 7 mm ø

	Artikelnr.
4,4 – 7 mm ø	10 0746



↳ **»JOKARI»^{original} Automatische Abisolierzange SUPER 4 PRO**

- Abisolierzange für massive und flexible Leiter mit PVC-Isolierung
- Automatische Einstellung auf den Querschnitt von 0,2 – 6 mm² mittels speziellem Abtastsystem
- Mit verstellbarem Längsanschlag von 6,0 bis 15,0 mm
- Stabiler, leicht zugänglicher Seitenschneider für Drähte bis 2,5 mm²

	Artikelnr.
0,2 – 6 mm ²	10 0784



↳ **Automatische Abisolierzange SOLAR**

- Für alle gängigen Solarkabel von 1,5 – 10 mm²
- Präzise 5-fach verstellbare Feineinstellung (Entfernen von mehrlagigen Isolierungen bei Solarkabeln möglich)
- Optisches Längenmaß von 8 – 24 mm, 5/16“ bis 1“
- Integrierter Seitenschneider für Kabel bis maximal 3 mm ø

	Artikelnr.
1,5 – 10 mm ²	10 0774



Automatische Abisolierzange
mit Wechseleinsätzen

FLEXI-STRIP 16 System



↳ Automatische Abisolierzange FLEXI-STRIP 16 System

- Für PVC-Kabel von 0,02 - 16 mm²
- Einstellbare Abisolierlänge von 3 - 18 mm
- Schneidfunktion:
 - flexible Leiter bis 10 mm²
 - starre Leiter bis 1,5 mm²
- Inklusive zwei Wechseleinsätzen (Artikelnr. 10 7091 + 10 7092), werkzeugloser Wechsel
- Optionaler Wechseleinsatz für PTFE-/PVC-Leitungen 0,1 - 4 mm² (Artikelnr. 10 7093)

	Artikelnr.
0,02 - 16 mm ²	10 7000

- ✓ Feineinstellung für einfaches Abisolieren von dünnen oder dicken Kabelisolierungen
- ✓ Selbsteinstellendes Schneide- und Abisolierwerkzeug
- ✓ Abisolieren ohne Beschädigung der Leiter



↳ JOKARI^{original} Kabelmesser

- Ausführung mit Hakenklinge
- 2-Komponenten-Werkzeug mit griffiger Softgrip-Einlage und Daumenmulde
- Optimale Handhabung

	Artikelnr.
8 - 28 mm ø	12 0010



↳ Cutter-Klappmesser

- Mit Klingen-Schnellwechsel per Knopfdruck
- Verriegelung verhindert unbeabsichtigtes Auf- oder Zuklappen der Klinge
- Inklusive 10 Trapez-Ersatzklingen

	Artikelnr.
	12 0070
10 Ersatzklingen für 12 0070	12 0071



↳ Automatik-Cuttermesser, rot

- Mit automatischem Klingens-Rückzug
- Integriertes Klingendepot, Klingenswechsel werkzeuglos
- Inklusive Trapezklinge

	Artikelnr.
	12 0077

↳ Anlegewerkzeuge für LSA-Plus-Klemmen

- Löt-, schraub- und abisolierfreies Anschließen von Leitern mit 0,5 bis 0,8 mm ø (AWG 24 bis 20)
- Automatisches Abschneiden der Leiter an Schneidklemmen in Anschlussdosen und Patchpanels
- Mit Drucksensor für optimale Einpresskraft, 2 Ausziehhaken



	Artikelnr.
Modell KRONE, Drucksensor und Abschneidfunktion abschaltbar	11 8018



↳ Mastschlüssel

- Patentiertes, universelles Schließsortiment aus Zinkdruckguß
- 8 mm, 9 mm, 1/4", 6 mm, 3 – 5 mm

Artikelnr.
11 2882



↳ Universal-Schaltschrankschlüssel

- Patentiertes, universelles Schließsortiment aus Zinkdruckguss
- In der Mittelnabe mit Heizungsentlüftungs-Schließung
- Für fast alle gängigen Schließungen in der Elektrotechnik, Gas- und Wasserversorgung und viele mehr
- Inklusive Kette, Adapter und Wendebit
- 5 - 8 mm, 7, 9 mm, 1/4", 3 - 5 mm, PH 2, 1,0 x 7 mm

Artikelnr.
11 2894



↳ Pass- und Kontaktschraubenschlüssel

- Diazed, kombiniert, durch Umstecken für Passschrauben 2 - 63 A einsetzbar
- Heft aus Isoliermaterial

Artikelnr.
14 0102



↳ Bit-Set KOMFORT, 32-teilig

- In praktischer Aufbewahrungsbox, inkl. Gürtelclip und Aufhängefunktion, magnetischer Schnellwechselhalter (C6,3)

Profi-Bits mit Farbring für:

- Schlitz-Schrauben 4,5 mm, 5,5 mm, 6,5 mm
- Kreuzschlitz-Schrauben Phillips PH 1/2 x PH 2/PH 3
- Kreuzschlitz-Schrauben Pozidriv PZ 1/2 x PZ 2/PZ 3
- Innen-Sechskant Hex 3,0 mm, 4,0 mm, 5,0 mm, 6,0 mm
- Schrauben TX T 10, T 15, 2 x T 20, 2 x T 25, 2 x T 30, T 40
- Schrauben TX mit Bohrung T-Bo 10, T-Bo 15, T-Bo 20, T-Bo 25, T-Bo 27, T-Bo 30, T-Bo 40

Artikelnr.
11 4593



↳ Bit-Set SPEZIAL, 33-teilig

- Bit-Sortiment zum Lösen von Sicherheitsschrauben
- Mit Magnethalter 60 mm für 1/4"-Bitantrieb

Profi-Bits für:

- Schrauben TX mit Bohrung T-Bo 8, T-Bo 10, T-Bo 15, T-Bo 20, T-Bo 25, T-Bo 27, T-Bo 30, T-Bo 35, T-Bo 40
- Innensechskant mit Bohrung 2 mm, 2,5 mm, 3 mm, 4 mm, 5 mm, 6 mm, 5/64", 3/32", 7/64", 1/8", 9/64", 9/32"
- Schlitz mit Aussparung (Klauenschlüssel/Spanner) 4 mm, 6 mm, 8 mm, 10 mm
- Bits Dreiflügel (Tri-Wing) TW 1, TW 2, TW 3, TW 4
- Bits Vierflügel (Torq-Set) TS 6, TS 8, TS 10

Artikelnr.
11 4599



↳ Sechskant-Stiftschlüssel-Satz, 9-teilig

- Mit den Schlüsselgrößen SW 1,5, 2, 2,5, 3, 4, 5, 6, 8, 10 mm
- Mit extra langer Klinge mit Kugelkopf
- Aus durchgehärtetem S2-Spezialstahl, polierte, hartverchromte Oberfläche, abgerundete Kanten

Artikelnr.

11 0604



↳ Knarren-Ringmaulschlüssel-Set T120 FLEX, 5-teilig

- In praktischer Rolltasche mit den Schlüsselweiten SW 8, 10, 13, 17, 19
- Ratschenschlüssel mit 120er-Feinstverzahnung für minimalste Rückholwinkel ab ca. 3°
- Maulschlüssel mit innovativer Flankengeometrie – ermöglicht das einfache Rücksetzen des Schlüssels ohne Abheben
- Flexibles Ringelement um 2 x 90° schwenkbar, für schwer erreichbare Arbeitsbereiche
- Aus Chrom-Vanadium-Stahl, spezialgehärtet, Oberfläche vernickelt matt schwarz

Artikelnr.

11 2550



↳ Steckschlüssel-Satz, 45-teilig

- In ansprechend kompakter Kunststoffbox
- 6,3 mm (1/4") Antrieb
- Einsätze in Sechskant für maximales Drehmoment, Hebelumschaltknarre mit Einsatzschnelllöser 72 Zähne

Inhalt:

- Sechskant Einsätze: 4, 4,5, 5, 5,5, 6, 7, 8, 9, 10, 11, 12, 13, 14 mm
- Kreuzesatz PH 1, PH 2, PH 3, PZ 1, PZ 2, PZ 3
- Schlitzesatz 4, 5,5, 7 mm
- Für Schrauben TX T 10, T 15, T 20, T 25, T 30, T 40
- Innensechskanteinsätze 3, 4, 5, 6, 7, 8 mm
- Biegsame Welle 150 mm
- Verlängerungen in 50 und 100 mm
- Kardangelenk
- Handgriff 1/4"
- Adapter 1/4"
- Quergriff mit Gleitkopf (1/4")
- Innensechskant-Winkelschlüssel 1,5, 2, 3 mm

Artikelnr.

11 3106



Weitere Ausführungen:

- Steckschlüssel-Satz, 96-teilig (Artikelnr. 11 3108)
- Steckschlüssel-Satz, 171-teilig (Artikelnr. 11 3110)



↳ Taschensäge PUK

- Mit Metallsägeblatt, mit festem, lackiertem Holzheft
- Spannweite 150 mm

Artikelnr.

12 0502



↳ Universal-Sägeblätter, 12 Stück

- Für Stähle, Aluminium, Buntmetalle, Glasfaser, Kunststoffkanäle und -rohre, Mineral-, Rigips- und Eternitplatten
- Zahnteilung 1,0 mm (25 Zähne pro Inch)

Größe mm

150

Artikelnr.

12 0506



↳  **Sicherheits-Schlosserhammer**

- Baumaße und Verarbeitung GS-zertifiziert nach DIN 1041/1193
- Mit Stielschutzkragen und zusätzlicher Nylon-Stielschutzhülse
- Mit doppelt geschweißtem Hickory-Stiel, Hammerkopf durch Ringkeil und Kunstharz-Versiegelung doppelt gesichert

Gewicht g	Artikelnr.
300	13 0582
500	13 0586



↳  **Sicherheits-Fäustel**

- Nach DIN 6475/1193
- Mit Stielschutzkragen und zusätzlicher Nylon-Stielschutzhülse
- Mit doppelt geschweißtem Hickory-Stiel, Hammerkopf durch Ringkeil und Kunstharz-Versiegelung doppelt gesichert

Gewicht g	Artikelnr.
1.250	13 0602

↳ **Elektriker-Meißel**

- Aus Chrom-Vanadium-Stahl



Schneidenbreite mm	Stahlstärke mm	Gewicht g	Artikelnr.
10	8	250	13 0006
12	8	250	13 0008
15	10	250	13 0010

↳ **Steinmeißel**

- Nach DIN 7254 A
- Aus Chrom-Vanadium-Lufthärtestahl



Schneidenbreite mm	Stahlstärke mm	Gewicht g	Artikelnr.
29	23 x 13	300	13 0024



↳ **Malerspachtel**

- Aus Stahl, Blatt geschliffen, mit ovalem Holzheft

Breite mm	Größe mm	Artikelnr.
50	205	13 1326



↳ **Gipspfanne**

- Aus Stahlblech, feuerverzinkt, mit poliertem Holzgriff

Höhe mm	Größe mm ø	Artikelnr.
75	oben 210, unten 110	14 0302



↳ **Gipsmulde**

- Aus Weichgummi, leicht verformbar

Höhe mm	Größe mm ø	Artikelnr.
90	120	14 0306



↳ **Wasserpinsel**

- Reine Borsten

Größe mm ø	Artikelnr.
24	14 0310



↳ **Schlagschnurroller**

- Mit Push-System
- Lagerplatz für gezahnte Haken und Gürtelclip
- Schnurlänge 15 m
- Inklusive 60 g Farbpulver

Artikelnr.
14 0320
Nachfüllpulver, 100 g
14 0322

Akkuhydraulische Press- und Schneidwerkzeuge

CimCut 'n' Press

- ✓ Ergonomisches Design, robustes 2-Komponenten-Gehäuse
 - ✓ Motor mit Schnell-Stopp, automatischer Ruhemodus
 - ✓ Optimierter Schwerpunkt für ermüdungsfreies Arbeiten
 - ✓ High Performance 18 V Li-Ion Akku mit kurzer Ladedauer
 - ✓ Verriegelbarer, ergonomischer Betätigungsschalter
 - ✓ Einfache LED-Anzeige zur Akkuladung und Wartungskontrolle
 - ✓ Drucksicherheitssystem zur Vermeidung von Überdruckfehlern
 - ✓ Energiesparfunktion durch automatisches Ausschalten nach 10 Min. (bei Nichtbenutzung)
 - ✓ Sicherheitstragerring für Schultergurt
- 🛡️ 100 % Kaufsicherheit mit 30 Tagen Geld-Zurück-Garantie
 - 🔋 Jedes Gerät inklusive 2 Akkus kompatibel mit den Ladesystemen der Dewalt XR Serie
 - ⚙️ Kein jährliches Wartungsintervall notwendig
 - 🔄 Service-Zyklus erst nach 15.000/ 20.000 Betätigungen
 - 💡 Optimale Ausleuchtung mit LED-Funktionsleuchte
 - 📶 USB-Schnittstelle zur Daten-Analyse und -Kontrolle, mit Auslese-Software zum Herunterladen auf cimco.de



↳ CimPress 300 - Presswerkzeug in Stabform

- Presskopf 180° drehbar, mit Schnellverschluss
- Austauschbare Presseinsätze
- Max. Verarbeitungsgeschwindigkeit durch Hochleistungsmotor
- Automatischer Rücklauf nach vollendeter Pressung

Presskraft	62 kN
Hub/Öffnungsweite	13 mm
Pressbereich	6 - 300 mm ²
Verpresszeit (querschnittsabhängig)	2 - 5 s
Service-Zyklus	20.000 Betätigungen
Arbeitsbereich	-10 bis +60 °C
Akkuspannung	18 V
Akkukapazität	2.0 Ah Li-Ion
Akkuladezeit	40 Min.

Größe L x B x H mm	Gewicht g	Artikelnr.
395 x 75 x 128	3.250	10 6652

↳ CimCut 85 - Schneidwerkzeug in Pistolenform

- Schneidkopf 360° drehbar, in Guillotine-Form
- 2-Stufen-Hydraulik für High-Speed-Vorschub
- Manueller Rücklauf nach vollendetem Schnitt
- Auch zum Schneiden von Stahlstangen bis 20 mm ø geeignet

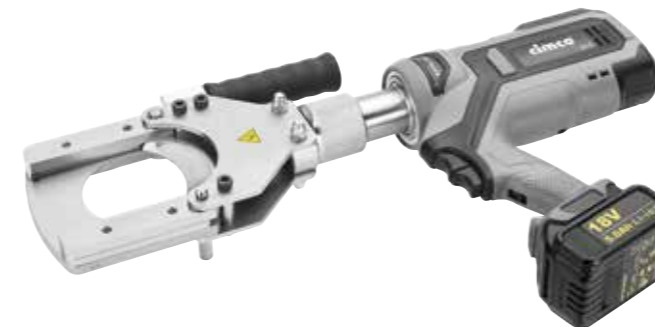

Schneidkraft	55 kN
Zum Schneiden von	Cu/Al Kabel bis 85 mm ø
Max. Schneiddurchmesser	85 mm
Schneidzeit (querschnittsabhängig)	8 - 20 s
Service-Zyklus	20.000 Betätigungen
Arbeitsbereich	-10 bis +60 °C
Akkuspannung	18 V
Akkukapazität	5.0 Ah Li-Ion
Akkuladezeit	60 Min.

Größe L x B x H mm	Gewicht g	Artikelnr.
580 x 340 x 86	8.800	10 6670

↳ **Presseinsatz-Sets zum Werkzeug 10 6652**

- Jedes Presseinsatz-Set wird in einer hochwertigen Transportbox geliefert

↳ **Presseinsatz-Set WM, 6-teilig**

- Für Rohrkabelschuhe und Verbinder „Normalausführung“
- Für verdichtete, mehrdrätige oder ausgedünnte, feindrätige Leiter
- Pressbreite 5 mm

Inhalt, je 1 Paar:

· 70 mm ²	10 5682
· 95 mm ²	10 5684
· 120 mm ²	10 5686
· 150 mm ²	10 5688
· 185 mm ²	10 5690
· 240 mm ²	10 5692

Artikelnr.

10 6902

↳ **Presseinsatz-Set NORMAL, 6-teilig**

- Für Rohrkabelschuhe und Verbinder „Normalausführung“
- Pressbreite 5 mm

Inhalt, je 1 Paar:

· 70 mm ²	10 5717
· 95 mm ²	10 5718
· 120 mm ²	10 5719
· 150 mm ²	10 5720
· 185 mm ²	10 5721
· 240 mm ²	10 5722

Artikelnr.

10 6896

R



R



D



↳ **Presseinsatz-Set DIN, 6-teilig**

- Für Presskabelschuhe und Pressverbinder DIN 46235/46267
- Pressbreite 5 mm

Inhalt, je 1 Paar:

· 70 mm ²	Kennziffer nach DIN 16	10 5736
· 95 mm ²	Kennziffer nach DIN 18	10 5737
· 120 mm ²	Kennziffer nach DIN 20	10 5738
· 150 mm ²	Kennziffer nach DIN 22	10 5739
· 185 mm ²	Kennziffer nach DIN 25	10 5740
· 240 mm ²	Kennziffer nach DIN 28	10 5741

Artikelnr.

10 6898

AL



↳ **Presseinsatz-Set ALU, 6-teilig**

- Für Aluminium-Kabelschuhe und -Verbinder DIN 46329 u. ä.
- Pressbreite 7 mm

Inhalt, je 1 Paar:

· 50 mm ²	Kennziffer nach DIN 16	10 5787
· 70 mm ²	Kennziffer nach DIN 18	10 5788
· 95 - 120 mm ²	Kennziffer nach DIN 22	10 5789
· 150 mm ²	Kennziffer nach DIN 25	10 5790
· 185 mm ²	Kennziffer nach DIN 28	10 5791
· 240 mm ²	Kennziffer nach DIN 32	10 5792

Artikelnr.

10 6900

Leistungsstarke Akku-Schneidgeräte
der Serie

CimCut



- ✓ Schnelles und präzises Durchtrennen
- ✓ Starke LED zur Ausleuchtung des Arbeitsfelds
- ✓ Standardmäßig für 18 V Makita-Akkus
- ✓ Über Adapter auch mit anderen Akku-Plattformen kombinierbar (Bosch, Milwaukee, Dewalt)

Zubehör für CimCut-Serie	Artikelnr.
Akku-Adapter Makita auf Bosch	10 3094
Akku-Adapter Makita auf Milwaukee	10 3095
Akku-Adapter Makita auf Stanley/Dewalt	10 3096
2 x Makita-Akku 18 V 5 Ah und Ladegerät	10 3097



↳ CimCut 32 F - Hydraulischer Kabelschneider

- Mit offener Schneide
- Kabelschneider bis 32 mm ø, für Cu- und Al-Leitungen, für fein- und feinstdrähtige Leiter (Klasse 5 und 6)
- Kopf um 180° drehbar für ein Höchstmaß an Flexibilität
- Leichtes und ergonomisches Werkzeug für effizientes Arbeiten unter beengten Platzverhältnissen
- Lieferung im Koffer, Akku bzw. Adapter separat bestellbar

Größe L x B x H mm	Gewicht g	Artikelnr.
580 x 130 x 400	5.300	10 3004
Set mit 2 x Makita-Akkus und Ladegerät		10 3005





↳ CimCut 50 F - Elektrischer Kabelschneider

- Mit sichelförmiger Schneidgeometrie
- Kabelschneider bis 50 mm ø, für fein- und feinstdrähtige Leiter (Klasse 5 und 6)
- Manueller oder automatischer Rücklauf
- Mit einstellbarer Öffnungsweite für schnelles Arbeiten
- Leichtes und ergonomisches Werkzeug für effizientes Arbeiten in der Energieversorgung und Kabelverarbeitung
- Akku bzw. Adapter separat bestellbar

Größe L x B x H mm	Gewicht g	Artikelnr.
510 x 160 x 460	5.100	10 3000
Set mit 2 x Makita-Akkus und Ladegerät		10 3001



↳ CimCut 50 - Elektrischer Kabelschneider

- Mit sichelförmiger Schneidgeometrie
- Kabelschneider bis 50 mm ø, für Cu- und Al-Leitungen z. B. NAYY 4 x 185 mm² und Cu-Einzeladern bis 630 mm²
- Manueller oder automatischer Rücklauf
- Mit einstellbarer Öffnungsweite für schnelles Arbeiten
- Leichtes und ergonomisches Werkzeug für effizientes Arbeiten in der Energieversorgung und Kabelverarbeitung
- Akku bzw. Adapter separat bestellbar

Größe L x B x H mm	Gewicht g	Artikelnr.
510 x 160 x 460	5.100	10 3002
Set mit 2 x Makita-Akkus und Ladegerät		10 3003



↳ HSS-Stufenbohrer

- Speziell für Kabelverschraubungen in der Elektromontage
- Zentrieren, Anbohren, Aufbohren und Entgraten in einem Arbeitsgang
- Geeignet für den Einsatz in Hand- und Ständerbohrmaschinen
- Für Bleche und Platten, Profile und Rohre aus Stahl, Messing, Kupfer, Aluminium, V2A-Stahl, Kunststoff, Holz, etc. bis 3 mm Stärke
- Aufnahmeschaft 12 mm ø, 12 Bohrstufen, M 12 - 40

mm ø	Länge mm	Artikelnr.
5	110	20 1209



↳ Trennscheiben in Dose MULTICUT, 10 Stück

- Für Edelstahl, Stahl und Stein (insbesondere Wandfliesen)
- Spezielle Material-Zusammensetzung ermöglicht Trennen ohne aufwändigen Scheibenwechsel
- Gute Schneidleistung und angenehmes Schneidverhalten
- Gratarme bis gratfreie Kanten

Ausführung mm	Bohrung mm	Artikelnr.
115 x 1,2	22,23	20 6844
125 x 1,2	22,23	20 6846



↳ Diamant-Trennscheiben in Dose, 3 Stück

- Für Beton, Waschbeton, Betonverbundpflaster (befahrbar), Granit, Kalksandstein, Schiefer, Terrazzo, Basalt, Beton (armiert), Betonverbundpflaster (befahrbar), Estrich, Putz, Gneis, uvm.
- Effektiv, langlebig und wirtschaftlich
- Überzeugend durch hohe Trenngeschwindigkeit und gute Standzeit

Ausführung mm	Bohrung mm	Artikelnr.
115	22,23	20 6814
125	22,23	20 6816



↳ Korund-Trennscheiben INOX EDELSTAHL

- Präzises und schnelles Trennen, extra-dünne Materialstärke
- Extrem sauberer Schnitt und gratarme, ausbruchsfreie Kanten
- Geeignet für Rost- und säurebeständige Stähle, kantige Stahlprofile, Aluminiumlegierung, Kupfer, Messing und Bronze, uvm.

Stärke mm	Ausführung	mm ø	Artikelnr.
1	gerade --	115	20 8910
1	gerade --	125	20 8912



↳ Trennscheiben in Dose EDELSTAHL, 10 Stück

- Für Edelstahl geeignet
- Extra-dünne Materialstärke, präzise und schnell
- Extrem sauberer Schnitt und gratarme, ausbruchsfreie Kanten
- Geringster Kraftaufwand

Ausführung mm	Bohrung mm	Artikelnr.
115 x 1,0	22,23	20 6840
125 x 1,0	22,23	20 6842





↳ Lochsägen-Set ELEKTRO-TOP mit Randversenker

· In schlagfester Kunststoffbox

Inhalt:

- Lochsäge mit 35, 68 und 75 mm \varnothing
- Randversenker 68 mm \varnothing , mit zwei spezialgehärteten Schneidzähnen
- Aufnahmeschaft mit zwei Mitnehmerstiften (Artikelnr. 20 7584)
- HSS-Führungsbohrer, 6,35 mm \varnothing , Länge 70 mm
- Ausdrückfeder für alle Sägen ab 52 mm \varnothing

Artikelnr.

20 7400



↳ Lochsäge

- Mit integriertem Randversenker, Sechskantaufnahme und Ausdrückfeder für Holz und Rigips
- HSS-Bi-Metall mit Vario-Zahnung
- Mit 11 mm Sechskantaufnahme ohne Mitnehmer, Zentrierbohrer 105 mm, 6 mm \varnothing , Ausdrückfeder

mm \varnothing

68

Artikelnr.

20 7564



↳ Schlag-Bohrkronen

- Mit M 16 Innengewinde, SDS-Plus-Aufnahmeschaft
- Exakt geschliffene Schneiden erreichen eine hohe Standzeit auch in harten Materialien
- Bestens geeignet für Beton Stein, Mauerwerk, Klinker, Ziegel und Leichtbaustoffe
- Mit auswechselbarem Zentrierbohrer

mm \varnothing

68

80 (82)

Artikelnr.

20 7321

20 7325



↳ Diamant-Bohrkronen SOFT S

- Arbeitslänge 65 mm
- Mit aufgelaserten Diamantsegmenten aus Diamantkorn-Bindung.
- Geeignet für Hohlblockstein, Mauerstein, Ziegel (weich), Kalksandstein (weich abrasiv/hart), Putz und Gasbeton
- Höhe 8 mm

Segment Länge mm	Segmente	mm \varnothing	Artikelnr.
24	3	68	20 8770
24	4	82	20 8772



↳ Diamant-Bohrkronen STRONG S

- Arbeitslänge 65 mm
- Mit aufgelaserten Diamantsegmenten aus Diamantkorn-Bindung.
- Geeignet für Betonerzeugnisse (mittelhart), Stahlbeton, Hohlblockstein, Mauerstein, Ziegel (hart), Kalksandstein (weich abrasiv/hart/hochverdichtet), Quadrobloek, Sandstein (hart), uvm.
- Höhe 8 mm

Segment Länge mm	Segmente	mm \varnothing	Artikelnr.
24	3	68	20 8778
24	4	82	20 8780



↳ Aufnahmeschaft 65

- Arbeitslänge 65 mm
- Stahlausführung
- Inklusive Austreibkeil

Artikelnr.

Sechskant

SDS-Plus

20 8836

20 8838



↳ Zentrierbohrer (konisch) 65

- Arbeitslänge 65 mm
- Für Verlängerungen mit konischem Aufnahmeschaft

Gesamtlänge mm	Artikelnr.
120	20 8834



↳ Spiralbohrer-Sortiment HSS-R, 19-teilig

- Nach DIN 338
- In einer hochstabilen Kunststoffkassette mit Klemmleisten für jeden Bohrer
- 19 rollgewalzte Bohrer 1 - 10 mm ø; steigend um 0,5 mm

Artikelnr.
20 1352



↳ SDS-Plus-Hammerbohrer-HELIX-Sortiment, 5-teilig

- 4-Schneider aus robuster, einteiliger Hartmetallplatte
- Für Beton, Mauerwerk und Naturstein
- Durchbohrt Armierungseisen mit dauerhafter Leistungsstärke und sorgt für präzise, maßhaltige Löcher
- Zentrierspitze für einfaches, punktgenaues Anbohren
- 4 x 90° Geometrie mit speziell entwickelten gleich hohen Schneiden

Inhalt:

- Bohrer-ø x Länge mm
- 5 x 110, 6 x 110, 6 x 160, 8 x 160, 10 x 160

Artikelnr.
20 8580

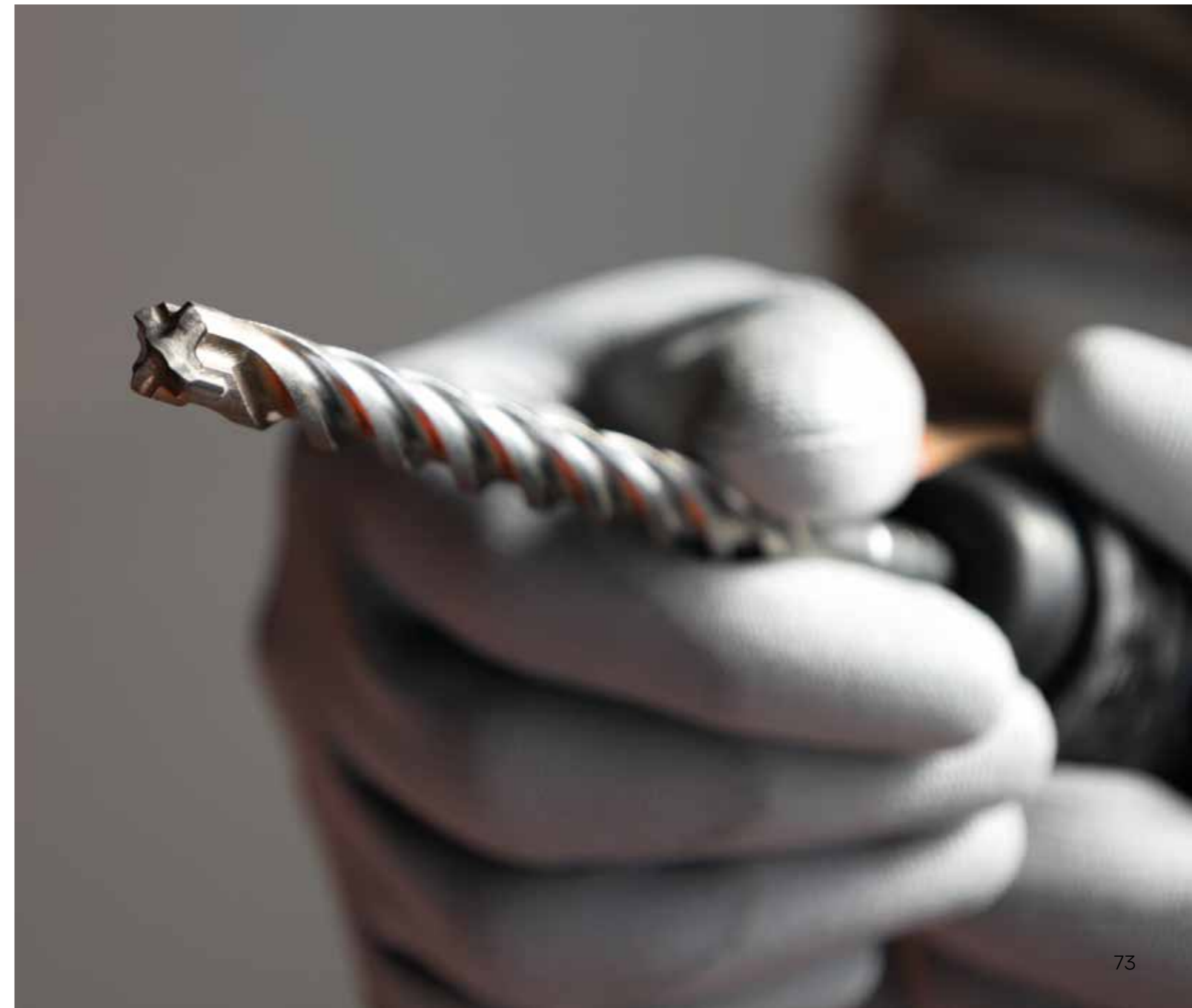

Rationelle Kabeleinziehgeräte
für den Elektro-Profi

Kati® Blitz Compact



- ✓ Mit Polykat®-Glasfaserbändern
- ✓ Extreme Biegebelastbarkeit und höchst Schubstabilität
- ✓ Sehr kleine Biegeradien möglich
- ✓ Kompakte und handliche Geräte
- ✓ Mit eingebautem Zubehör
- ✓ Schlagfestes Gehäuse



↳ Kati® Blitz Compact

- In einer stabiler Kunststoffkassette
- Mit eingebautem Zubehör-Sortiment:
Spezial-Zughilfe Kati®Grip, je 1 Führungskopf 7 und 10 mm ø,
3 Anfangshülsen, 2 Anfangshülsen 2,0 auf dem Band,
3 Verbindungshülsen, 5 Zugösen, 1 Kabelziehstrumpf 6 - 9 mm ø,
1 Glasfaser-Fixkleber (Flasche 3 g)

	Artikelnr.
20 m	14 2020
30 m	14 2024
50 m	14 2028



↳ Kati® Blitz Mini

- Mit einem Banddurchmesser von nur 1,2 mm ideal für die nachträgliche Installation in belegten Rohren
- Minimaler Biegeradius von nur 15 mm
- Schutz beim Ein- und Rückzug durch reibungsarmen Führungsschlauch
- Mit eingebautem Zubehör-Sortiment:
5 Flexi-Sonden M 2,5 mit Innengewinde, 7 Anfangshülsen M 2,5 mit Außengewinde, 1 Führungsschlauch 2,5 m mit Arretierungshülse, 1 Isolierband 15 mm zur Befestigung des Glasfaserkabels an der Flexi-Sonde, 1 Schleifpad 50 x 50 mm, 1 Spezialkleber 3 g

	Artikelnr.
15 m	14 2060
25 m	14 2062
35 m	14 2064



↳ Kati® TWIST 2.0

- Leichtes, ergonomisches und robustes Gehäuse
- 3-fach verdrehtes Polyester-Einziehband für hohe Belastungen
- Extrem gutes Biege- und Gleitverhalten, ideal für kurze und kurvige Strecken
- Mit Kurbel zum zeitsparenden Aus- und Einspulen

	Artikelnr.
20 m	14 2570
30 m	14 2571



↳ Kabelring- Abspuler

- Für Wickelgüter wie Kabel aller Art und flexible Leerrohre
- Für horizontales und vertikales Auf- und Abspulen von Kabelringen ab 110 mm Innen- und max. 300 mm Außendurchmesser
- Blitzschnell auf unterschiedliche Ringdurchmesser einstellbar durch selbst arretierende Führungen
- Mit 3 rutschfesten Gummifüßen, Tragegriff und Schnellwickel-Handkurbel, Tragkraft bis 70 kg

Größe H x B x L mm	Artikelnr.
570 x 460 x 400	14 2740

↳ Kabellängen-Handmessgerät



- Messgerät zur schnellen und genauen Bestimmung von Kabellängen
- Mit gummiertem Messrad aus Aluminium
- Für Kabel und ähnliche Wickelgüter von 4 - 35 mm ø

Artikelnr.
14 2744

↳ Kabeltrommel-Abroller

- Extrem robustes Kabeltrommel-Abrollgerät aus pulverbeschichtetem Stahlblech
- Mit Tragegriff und vier höhenverstellbaren, rutschfesten Gummifüßen
- Flache Aufrollrampe mit zwei Tragwalzen, seitliche Trommelführungen

TROMMELFIX 200
Tragkraft bis 200 kg, max. Trommeldurchmesser 700 mm, max. Trommelbreite 530 mm

Größe mm	Gewicht kg	Artikelnr.
120 x 600 x 635	15,7	14 2750

TROMMELFIX 700
Tragkraft bis 700 kg, max. Trommeldurchmesser 1.000 mm, max. Trommelbreite 730 mm

Größe mm	Gewicht kg	Artikelnr.
160 x 750 x 780	26	14 2752

↳ AC/DC Spannungsprüfer 1.000 V AC/1.500 V DC



AC/DC STROM-
SPANNUNGSPRÜFER
1.000 V AC/1.500 V DC

- Der Alleskönner, inklusive Strommessung



AC/DC SPANNUNGS-
PRÜFER FI/RCD
1.000 V AC / 1.500 V DC

- Das Profi-Gerät inklusive Lastzuschaltung



AC/DC
SPANNUNGSPRÜFER
1.000 V AC/1.500 V DC

- Der kompromislose Allrounder für jeden Tag

Strommessung (Gabel) 200 A AC	✓	-	-
Lastzuschaltung	-	✓	-
LCD-Display, beleuchtet	✓	✓	✓
Anzeige	10 LEDs, 4 Digit LCD, Ton, Vibration	13 LEDs, 3 Digit LCD	13 LEDs, 3 Digit LCD
Polaritätsanzeige, automatisch	✓	✓	✓
TrueRMS	✓	-	-
Spannungsbereich	1 - 1.000 V AC TRMS, 1 - 1.500 V DC	12 - 1.000 V AC, 12 - 1.500 V DC	12 - 1.000 V AC, 12 - 1.500 V DC
Widerstandsmessung	0 - 1.00 kΩ	0 - 1.999 kΩ	-
Frequenzbereich DC	15 - 800 Hz	40 - 400 Hz	16 - 400 Hz
Stromaufnahme < 3,5 mA	✓	✓	✓
Einpoltest	90 - 1.000 V AC	100 - 1.000 V AC	100 - 1.000 V AC
Drehfeldtest 170 - 1000 V AC	170 - 1.000 V AC	170 - 1.000 V AC	170 - 1.000 V AC
Durchgang/Diodentest optisch und akustisch	✓	✓	✓
Schnelle Einhandprüfung (Schuko-Steckdose)	✓	✓	✓
Schutzart IP64	✓	✓	✓
Taschenlampe integriert	✓	✓	✓
Batterietest (Anzeige in LCD-Display)	✓	✓	✓
Messkategorie CAT III 1000 V	✓	✓	✓
Messkategorie CAT IV 600 V	✓	✓	✓
Geprüft nach EN61010, EN61243-3:2014	✓	✓	✓
Batterien 2 x 1,5 V AAA	✓	✓	✓
Maße ca.	210 x 63 x 37 mm	240 x 75 x 30 mm	240 x 65 x 19 mm
Gewicht ca.	270 g	270 g	180 g
Artikelnr.	11 1439	11 1438	11 1429



↳ Berührungslose Spannungsprüfer

- Berührungslose, optische und akustische Erkennung von Wechselspannungen
- Überspannungskategorie CAT IV 1.000 V
- Zwei wählbare Spannungsbereiche/Empfindlichkeitsstufen, Taschenlampenfunktion

	Artikelnr.
VOLTFIX	11 1460
MAGNO-VOLTFIX (ab 12 V AC, zusätzliche Magnetfeld-Anzeige)	11 1465



↳ Digitales Multimeter 310 TRMS

- Für professionelle Anwendungen in Gebäudeinstallation und Industrie
- Messkategorie CAT III 1.000 V
- Automatische Messbereichswahl
- Spannung bis 1.000 V AC/DC, Strom bis 10 A AC/DC
- Messung von Widerstand (bis 60 MΩ), Frequenz (bis 60 MHz), Kapazität (bis 60 mF), Temperatur (bis 1.350 °C), TRMS-Messung
- Min./Max./Avg., Duty Cycle und Relativwertmessung

	Artikelnr.
	11 1402



↳ Digitales Multimeter EASY TRMS

- Geprüft nach EN61010-1
- Funktionen:
Messbuchsenanzeige 600 V TRMS, AC/DC-Spannungsmessung bis 600 V, DC-Strommessung bis 10 A, Widerstandsmessung bis 20 mΩ Überspannungskategorie CAT III 600 V, Durchgangsprüfung, Diodentest, akustisches Warnsignal, große LCD-Anzeige, Data Hold Funktion

Größe mm	Artikelnr.
185 x 91 x 43	11 1408

Stromzange für Solar und Industrie
mit beleuchtetem LCD-Display

4100 TRMS



- ✓ Strommessung AC/DC bis 400 A
- ✓ Spannungsmessung bis 1.000 V AC und 1.500 V DC
- ✓ NCV, LPF, Diodentest und Durchgangsprüfung
- ✓ Automatische Abschaltung, Selbsttest

↳ Stromzange 4100 TRMS

- Messung von Widerstand (bis 40 MΩ), Kapazität (10 nF bis 100 uF) und Frequenz (bis 10 MHz)
- µA-Messung AC/DC für HVAC
- Taschenlampe, LCD-Display mit Beleuchtung

	Artikelnr.
	11 1418



↳ **Stromzange 3100**

- Das Universal-Messwerkzeug für Elektroniker
- Messkategorie CAT III/1.000 V
- Strommessung AC/DC bis 400 A
- Spannungsmessung bis 1.000 V AC und 1.500 V DC
- Messung von Widerstand (bis 40 MΩ), Kapazität (10 nF bis 100 uF) und Frequenz (bis 10MHz)
- Diodentest und Durchgangsprüfung

Artikelnr.
11 1417



↳ **AC/DC-TrueRMS-Stromzange**

- Strommessung bis 100 A AC/DC
- Funktionen: Multimeterfunktion, TrueRMS Echteffektiv-Vermessung, Widerstands- und Kapazitätsmessung, Überspannungskategorie CAT III 600 V, CAT III 300 V, berührungsloser AC-Spannungsprüfer (NCV), akustische Durchgangsprüfung, Data-Hold, Diodentest, große LCD-Anzeige, Displaybeleuchtung

Größe mm	Artikelnr.
175 x 60 x 34	11 1411



↳ **Leichtmetall-Wasserwaagen**

- Mit Plumb Site® Dual-View™ Libelle, 2 Libellen (horizontal, vertikal)
- Mit bearbeiteter Oberfläche und stoßdämpfenden Endkappen

Länge mm	Artikelnr.
400	21 1520
600	21 1522
1.000	21 1524



↳ **Steckdosen-Wasserwaage**

- Im handlichen Design, ermöglicht absolut schnelles und sicheres Ausrichten von UP-Schaltern und -Steckdosen
- Extra starker Nyodymmagnet gewährleistet ein bequemes Justieren und Montieren

Länge mm	Artikelnr.
100	21 1555



↳ **Digitaler Laser-Entfernungsmesser FVP-30**

- Mit Schutz-Cover und gummiertem Gehäuse
- Messbereich bis 30 m, Messgenauigkeit 2 mm/m
- Funktionen: Cover mit Beamfinder™-Funktion, LCD-Display hinterleuchtet, Distanz-, Flächen-, Volumen- oder Indirektmessung, dynamische (kontinuierliche) Messung, 2 Referenzpunkte und 5 Maßeinheiten wählbar, Speicherung der letzten 20 Ergebnisse, automatische Abschaltung Laser (20 sek)/Gerät (5 min), Laser Klasse: II

Artikelnr.
21 1563



↳ **Schaltschrank-Wasserwaage**

- Torpedoform, mit 3 einfach zu lesenden Libellen (1 x horizontal, 1 x vertikal, 1 x 45°)
- Mit magnetischen V-Leiste für Rohre oder Leitungen sowie robusten Gummi-Endkappen

Länge mm	Artikelnr.
230	21 1540



↳ **CIMCO-Baummarker, graphit**

- Funktionelle Druckmechanik für automatischen Minenvorschub
- Integrierter Spitzer mit Führung
- Graphitmine B2 problemlos von vorne und hinten nachfüllbar
- Für alle Oberflächen

Artikelnr.	
21 3150	
12er Pack Ersatzminen Graphit B2	21 2152



↳ Kabelbinder

- Aus PA 6.6 in schwarz oder naturfarbig sind die Standard-Lösung für nahezu alle Anforderungen in der Elektroinstallation
- Halogenfrei, UV-stabilisiert (schwarz)
- Selbstverlöschend, Brennbarkeitsklasse UL94 V-2, Temperaturbeständigkeit -40°C bis 85°C
- Zertifizierung: UL, RINA, DNV, LR, Bureau Veritas

Größe mm	Artikelnr. Farbe natur	Artikelnr. Farbe schwarz
2,5 x 75	18 1360	18 1860
2,5 x 100	18 1361	18 1861
2,5 x 135	18 1362	18 1862
2,5 x 160	18 1402	18 1802
2,5 x 200	18 1363	18 1863
3,5 x 140	18 1364	18 1864
3,5 x 200	18 1404	18 1804
3,5 x 280	18 1378	18 1878
4,5 x 160	18 1365	18 1865
4,5 x 180	18 1366	18 1866
4,5 x 200	18 1367	18 1867
4,5 x 250	18 1379	18 1879
4,5 x 280	18 1368	18 1868
4,5 x 360	18 1369	18 1869
4,5 x 380	18 1408	-
7,5 x 180	18 1371	18 1871
7,5 x 240	18 1372	18 1872
7,5 x 280	18 1377	18 1877
7,5 x 360	18 1373	18 1873
7,5 x 450	18 1374	18 1874
7,5 x 540	18 1375	18 1875
7,5 x 750	18 1376	18 1876
9,0 x 780	18 1390	18 1890
9,0 x 920	18 1391	18 1891
9,0 x 1.120	18 1394	18 1894
12,5 x 500	18 1392	18 1892
12,5 x 750	18 1393	18 1893
12,5 x 1.000	18 1395	18 1895



↳ Kabelbinder, UV-beständig

- UV-beständige Kabelbinder aus PA 6.6 mit bis zu 10-fach erhöhter Lebensdauer
- Kälteresistent bis -40 °C, ideal für den Einsatz im Außenbereich, z. B. im Photovoltaik-Bau
- Selbstverlöschend, Brennbarkeitsklasse UL 94 V-2
- Temperaturbeständigkeit -40 °C bis +85 °C

Größe mm	Kabelbaum ø	Mindestzugfestigkeit N	Artikelnr.
3,5 x 140	3 – 36	150	18 1720
4,5 x 200	3 – 51	220	18 1722
4,5 x 280	5 – 76	220	18 1723
4,5 x 360	5 – 101	220	18 1724
7,5 x 360	5 – 101	460	18 1726

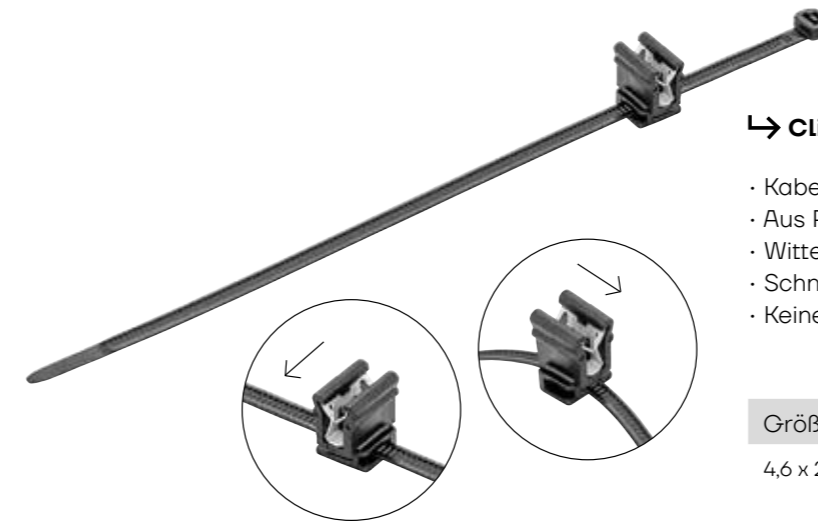

↳ Clip-Kabelbinder mit Befestigungsclip

- Kabelbinder in Längs- oder Querrichtung im Clip einsetzbar
- Aus PA 6.6 in schwarz, UV-stabilisiert
- Witterungsbeständig mit flexibler Nutzung
- Schnelle und werkzeuglose Befestigung
- Keine Beschädigungen von Kabeln an scharfen Kanten

Größe mm	Bündel ø	Klemmbereich mm	Artikelnr.
4,6 x 200	4 - 45	1 - 3	18 1825





↳ Spiralbänder

- Zur Kabelbündelung und Kabelschutz
- Individueller Zuschnitt auf die benötigte Länge
- Wieder öffnenbar und wieder verwendbar
- Aus Polyethylen (PE), halogenfrei, schwer entflammbar, silikonfrei
- Temperaturbeständig von -20 Grad C bis + 65 Grad C
- 1 Rolle = 10 m



Farbe	Bündel ø mm	Wendelbreite mm	Außen ø mm	Artikelnr.
natur	4 - 20	7,0	6	18 6200
natur	6 - 60	11,4	10	18 6202
natur	9 - 70	13,9	12	18 6204
natur	12 - 80	15,0	15	18 6206
schwarz	4 - 20	7,0	6	18 6220
schwarz	6 - 60	11,4	10	18 6222
schwarz	9 - 70	13,9	12	18 6224
schwarz	12 - 80	15,0	15	18 6226

↳ Klettbandgurt mit Kunststofföse

- Aus gewebtem Polyamid, zweifarbig rot/schwarz
- Gurtende hakenfrei für schnelles Öffnen des Binders
- Geeignet für bis zu 10.000 Öffnungen des Binders
- Zugfestigkeit 260 N/cm, Dicke ca. 2 mm



Breite mm	Länge mm	Artikelnr.
25	240	18 1900
25	300	18 1902
25	360	18 1904

↳ Unser gesamtes Kabelbinder-Sortiment
finden Sie auf unserer Webseite cimco.de

Zu den Kabelbindern





↳ Rohrkabelschuh-Sortiment, 255-teilig

· In hochwertigem **CIMCO**-Sortimentskasten mit Presszange

Inhalt:

- 25 Stück 6 mm², M6 18 0694
- 25 Stück 6 mm², M8 18 0696
- 25 Stück 10 mm², M6 18 0702
- 25 Stück 10 mm², M8 18 0704
- 25 Stück 16 mm², M8 18 0712
- 25 Stück 25 mm², M8 18 0722
- 25 Stück 25 mm², M10 18 0724
- 20 Stück 35 mm², M8 18 0732
- 20 Stück 35 mm², M10 18 0734
- 20 Stück 50 mm², M10 18 0742
- 20 Stück 50 mm², M12 18 0744
- Presswerkzeug, 6 - 50 mm², Sechskantpressung 10 1882

Artikelnr.

18 1545



↳ Rohrkabelschuh-Sortiment WM, 280-teilig

· In hochwertigem **CIMCO**-Sortimentskasten mit Presszange

Inhalt:

- 25 Stück 6 mm², M6 18 0694
- 25 Stück 6 mm², M8 18 0696
- 25 Stück 10 mm², M6 18 0702
- 25 Stück 10 mm², M8 18 0704
- 25 Stück 16 mm², M8 18 0712
- 25 Stück 16 mm², M10 18 0714
- 25 Stück 25 mm², M8 18 0722
- 25 Stück 25 mm², M10 18 0724
- 20 Stück 35 mm², M8 18 0732
- 20 Stück 35 mm², M10 18 0734
- 20 Stück 50 mm², M10 18 0742
- 20 Stück 50 mm², M12 18 0744
- Presszange, 6 - 50 mm², WM-Pressung

Artikelnr.

18 1548



↳ Presskabelschuh-Sortiment, 370-teilig

· In hochwertigem **CIMCO**-Sortimentskasten mit Presszange

Inhalt:

- Je 50 Stück 6 mm², M5 18 3500
- Je 50 Stück 6 mm², M6 18 3501
- Je 50 Stück 10 mm², M5 18 3502
- Je 50 Stück 10 mm², M6 18 3503
- Je 25 Stück 16 mm², M8 18 3506
- Je 25 Stück 16 mm², M10 18 3507
- Je 25 Stück 25 mm², M8 18 3510
- Je 25 Stück 25 mm², M10 18 3511
- Je 20 Stück 35 mm², M8 18 3513
- Je 20 Stück 35 mm², M10 18 3514
- Je 15 Stück 50 mm², M10 18 3518
- Je 15 Stück 50 mm², M12 18 3519
- Presszange, 6 - 50 mm², Sechskantpressung 10 1883

Artikelnr.

18 1546



Das gesamte CIMCO-Verbindungsmaterial, einzeln und im Set, finden Sie auf unserer Webseite cimco.de

Zu den Kabelschuhen





↳ Isolierte Aderendhülsen-Sortimente

· 400 Stück sortiert in praktischer Streudose, stapelbar

Inhalt:

- 50 Stück 0,50 mm², 8 mm lang
- 100 Stück 0,75 mm², 8 mm lang
- 100 Stück 1,00 mm², 8 mm lang
- 100 Stück 1,50 mm², 8 mm lang
- 50 Stück 2,50 mm², 8 mm lang

Farbreihe	Artikelnr.
1	18 1502
2	18 1503
DIN	18 1504



· 100 Stück sortiert in praktischer Streudose, stapelbar

Inhalt:

- 50 Stück 4,0 mm², 10 mm lang
- 20 Stück 6,0 mm², 12 mm lang
- 20 Stück 10 mm², 12 mm lang
- 10 Stück 16 mm², 12 mm lang

Farbreihe	Artikelnr.
1	18 1505
2	18 1506
DIN	18 1507

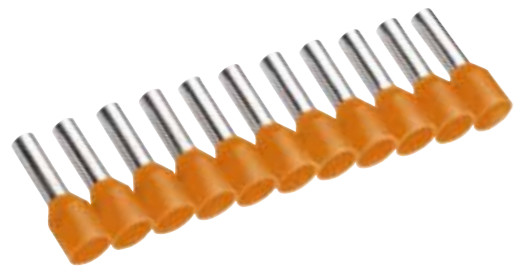

Alle CIMCO-Aderendhülsen, einzeln und im Set, finden Sie auf unserer Webseite cimco.de

Zu den Aderendhülsen





↳ Universal-Isolierband, 10er-Pack

- 10 Farben, sortiert

Breite mm	Länge m	Artikelnr.
15	10	16 0000



↳ Isolierbänder-Sortiment zur Phasenzeichnung, 4-teilig

- PVC-Folie, einseitig beschichtet mit nicht-korrosivem, druckempfindlichem Kautschuk-Kleber
- Schwarz mit weißem Aufdruck L1, L2 und L3, blau mit weißem Aufdruck N

Breite mm	Länge m	Artikelnr.
15	10	16 0205

↳ Mechanische Dosenmuffen TDM

- Für schnelle und sichere Verbindungen von Kommunikations-, Steuer- und Versorgungsleitungen
- Wasserdicht (IP 68), UV-beständig, erdalkalien- und fäulnisbeständig
- Für die Verbindung von bis zu vier Kabeln geeignet
- Entspricht dem Standard ÖVE IM22

Typ	Leiterquerschnitt in mm ² Durchgang	Anwendungsbereich ø mm	Artikelnr.
TDM 1	3 x 1,5 bis 5 x 2,5	6 - 14	18 4760
TDM 2	3 x 1,5 bis 5 x 16	6 - 25	18 4762
Zubehör, Schraubschlüssel-Set TDM 2			18 4764

↳ Alpa-Gel

- Einfache Lösung um Kabelverbindungen vor Staub und Feuchtigkeit zu schützen (IP 68)
- Nach Aushärtung der Gelmasse ist ein Entfernen jederzeit rückstandslos möglich
- Lösungsfreies 2-Komponenten-Silicongel im Mischungsverhältnis 1:1 mit einer Durchschlagsfestigkeit von 20 KV/mm

Inhalt ml	Artikelnr.
250	15 1010
1.000	15 1012



↳ Schrumpfschlauch-Set „Black“, 130-teilig

- Technische Daten:
Längsschrumpf: < 5 %, Dauertemperatur: -55 bis 125°C, Schrumpftemperatur: 125°C, Durchschlagfestigkeit: 15 kV/mm (IEC243), Durchgangswiderstand: 1.014 Ohm x cm (IEC93), Zugfestigkeit: 10,4 MPa (ASTM D2671), Reißdehnung: 200 % (ASTM D2671)

- Inhalt:
- je 30 Stk., 35 mm lang, ø vorher/nachher 1,5/0,7 mm 18 1681
 - je 25 Stk., 35 mm lang, ø vorher/nachher 2,5/1,0 mm 18 1682
 - je 20 Stk., 35 mm lang, ø vorher/nachher 3,5/1,5 mm 18 1683
 - je 20 Stk., 35 mm lang, ø vorher/nachher 5,0/2,3 mm 18 1684
 - je 15 Stk., 70 mm lang, ø vorher/nachher 6,5/3,0 mm 18 1685
 - je 10 Stk., 70 mm lang, ø vorher/nachher 9,5/4,5 mm 18 1686
 - je 10 Stk., 70 mm lang, ø vorher/nachher 12,5/6,0 mm 18 1687

Artikelnr.
18 1680



↳ Schrumpfschlauch-Set „Colour“, 110-teilig

- Technische Daten:
Längsschrumpf: < 5 %, Dauertemperatur: -55 bis 125°C, Schrumpftemperatur: 125°C, Durchschlagfestigkeit: 15 kV/mm (IEC243), Durchgangswiderstand: 1.014 Ohm x cm (IEC93), Zugfestigkeit: 10,4 MPa (ASTM D2671), Reißdehnung: 200 % (ASTM D2671)

- Inhalt:
- je 20 Stk., 35 mm lang, ø vorher/nachher 3,5/1,5 mm 18 1691
 - je 10 Stk., 35 mm lang, ø vorher/nachher 5,0/2,3 mm 18 1692
 - je 10 Stk., 35 mm lang, ø vorher/nachher 5,0/2,3 mm 18 1693
 - je 10 Stk., 35 mm lang, ø vorher/nachher 5,0/2,3 mm 18 1694
 - je 10 Stk., 70 mm lang, ø vorher/nachher 9,5/4,5 mm 18 1695
 - je 10 Stk., 70 mm lang, ø vorher/nachher 9,5/4,5 mm 18 1696
 - je 20 Stk., 70 mm lang, ø vorher/nachher 9,5/4,5 mm 18 1697
 - je 20 Stk., 70 mm lang, ø vorher/nachher 12,5/6,0 mm 18 1698

Artikelnr.
18 1690





↳ Silikon-Spray

- Ideales Gleit-, Schutz-, Pflege- und Trennmittel
- Erleichtert das Einziehen von Kabeln
- Schützt Elektrokontakte vor Feuchtigkeit
- Pflegt Gummi-, Kunststoff- und Metallteile
- Nur im spannungsfreien Zustand zu verarbeiten

Inhalt ml	Artikelnr.
400	15 1004



↳ Rostlöser- und Kontaktspray

- Korrosionsschutz, Reinigung, Schmierung, Wasserverdrängung und Konservierung in einem Produkt
- Löst Rost, verdrängt Wasser, schützt nachhaltig vor Korrosion und fettet Gleitflächen
- Verhindert Kriechströme, Funkenschlag und Kurzschlüsse

Inhalt ml	Artikelnr.
400	15 1040



↳ Kälte-Spray

- Zur thermischen Fehlersuche und schnellsten Funktionsprüfung von Elektrikbauteilen, Thermostaten, Zünd- und Steuerautomaten
- Zum Abkühlen von Motorteilen und hitzeempfindlichen Bauteilen, kühlt lokal bis -45 °C
- Werkstoffneutral, leicht entflammbar

Inhalt ml	Artikelnr.
400	15 1090



↳ Zink-Spray

- Dauerhafter, schnelltrocknender kathodischer Korrosionsschutz mit Langzeitwirkung für alle Metalloberflächen
- Beständig gegen Salz, Wasser und Hitze bis ca. 500 °C
- Geeignet zum Ausbessern beschädigter Zinkschichten

Inhalt ml	Ton	Artikelnr.
400	weißaluminium	15 1100
400	hell	15 1102



↳ Montagekleber

- Zum schnellen, universell einsetzbaren Verkleben von Metallen, verschiedenen Kunststoffen, Beton, Marmor, Natur- und Kunststein, Keramik uvm.
- Silikon- und lösemittelfrei und lässt sich („nass in nass“) überstreichen bzw. überlackieren

Inhalt ml	Farbe	Artikelnr.
310	weiß	15 1154



↳ Universal-Sekundenkleber

- Lösungsmittelfreier und kalthärtender Cyanacrylatkleber, der unter Druck aushärtet

Inhalt g	Artikelnr.
20	15 1200



↳ Silikon

- 1-Komponenten-Klebe- und Dichtungsstoff
- Haftet auf den meisten Untergründen wie Aluminium, Stahl, Glas, Glasgewebe, Keramik, Kunststoff, Holz und uvm.

Inhalt ml	Farbe	Artikelnr.
310	transparent	15 1260
310	weiß	15 1262
310	grau	15 1264



↳ Kartuschenpistole

- Für alle handelsüblichen Standard-Kartuschen (z. B. Silikon)
- Offene Skelettbauweise, weicher Förderhub
- Extrem lange Lebensdauer

Artikelnr.
15 1270



↳ LED Flex Battery

- Baustrahler für 18V-Akku-Systeme
- Lichtstrom 500 – 2.000 lm, 3 Dimm-Stufen auswählbar
- Montagearten: Stand, Stativ, Hängen
- SOS-Flash-Funktion
- Für Bosch oder Makita 18V-Akkus (Akku nicht im Lieferumfang enthalten)
- Adapter für BOSCH-Akku im Lieferumfang enthalten

Maße mm	Artikelnr.
240 x 230 x 270	11 1550



↳ LED Pro 1500

- High Power in kompakter Bauform
- Lichtstrom 300 – 1.500 lm, 4 Dimm-Stufen auswählbar
- Robustes 2-Komponenten-Gehäuse
- Stoßfest, staub- und spritzwassergeschützt (IK07, IP54)
- Montagearten: Stand, Magnet, Bügel, Stativ
- Gehäuse drehbar um 360° für optimale Ausrichtung
- USB-C-Anschluss (Ladekabel enthalten)
- USB-Ausgang für Powerbank-Funktion

Maße mm	Artikelnr.
128 x 45 x 100	11 1572



↳ LED Pro Pocket

- Alleskönner für die Hosentasche
- Zwei Leuchtfunktionen: Taschenlampe 100 lm, Arbeitslicht 350 lm, stufenlos dimmbar
- Starker Magnet für sicheren Halt an metallischen Oberflächen
- Aluminium-Gehäuse: stoßfest, staub- und spritzwassergeschützt (IK07, IP54)
- Einfaches Auffinden bei Dunkelheit
- USB-C-Anschluss (Ladekabel enthalten)

Maße mm	Artikelnr.
45 x 40 x 120	11 1575





↳ **Allzweckschrauben**

· Spanplattenschraube, verzinkt, Halbrundkopf (Pan-Head) mit Pozidriv-Kreuzschlitz

ø mm	Länge mm	für PZ	Artikelnr.
3,5	16	2	19 0088
3,5	20	2	19 0089
3,5	25	2	19 0090
3,5	30	2	19 0091
3,5	35	2	19 0092
3,5	40	2	19 0093
4,0	20	2	19 0098
4,0	25	2	19 0099
4,0	30	2	19 0100
4,0	35	2	19 0101
4,0	40	2	19 0102
4,0	45	2	19 0103
4,0	50	2	19 0104
4,5	25	2	19 0108
4,5	30	2	19 0109
4,5	35	2	19 0110
4,5	40	2	19 0111
4,5	45	2	19 0112
4,5	50	2	19 0113
5,0	30	2	19 0118
5,0	35	2	19 0119
5,0	40	2	19 0120
5,0	50	2	19 0121
5,0	60	2	19 0122
6,0	60	3	19 0126

Zu den Schrauben



↳ Das gesamte Schrauben-Programm finden Sie auf unserer Webseite cimco.de



↳ **Prüfplakette „Elektrisch geprüft“**

- Material: Standardfolie
- Lieferung erfolgt im Heft mit 108 Plaketten
- Format d = 30 mm

Jahr	Artikelnr.
2024	18 2794

↳ **Brandschutzzeichen „Hinweisschilder auf PV-Anlagen“**

- Gemäß DIN 4066, VDE AR 2100-712
- Material: Folie, selbstklebend
- Weiß/Signalrot (RAL 3001)
- Format 105 x 148 mm

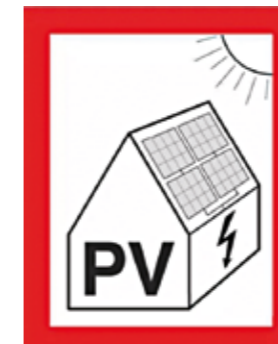
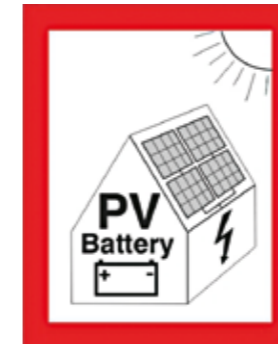

	Artikelnr.
Hinweis auf eine PV-Anlage mit Batteriespeicher	18 2798

	Artikelnr.
Hinweis auf eine PV-Anlage	18 2799



Zu den Plaketten



↳ Alle Prüfplaketten und Beschilderungen aus dem CIMCO-Sortiment finden Sie auf unserer Webseite cimco.de

CIMCO-CLUB

Der Club für Elektroniker und Elektronikerinnen

Sichern Sie sich eine

LEBENS-LANGE GARANTIE*

für Ihre CIMCO-Qualitätswerkzeuge.



Lebenslange Garantie*

auf Ihre Schraubendreher, Zangen
und Hand-Presszangen von CIMCO.



Exklusive Newsletter

mit Sonder-Aktionen
und Rabatten.

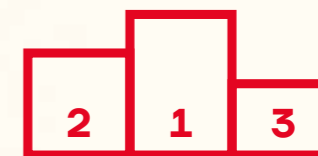

Attraktive Wettbewerbe

speziell für
CIMCO-Club-Mitglieder.



Jetzt kostenlos registrieren!
www.cimco.club

* Alle Details zur kostenlosen Club-Registrierung und der lebenslangen
Garantie von CIMCO finden Sie auf www.cimco.club/richtlinien



 www.blauer-engel.de/uz195

- ressourcenschonend und umweltfreundlich hergestellt
- emissionsarm gedruckt
- überwiegend aus Altpapier

RG4

Dieses Druckerzeugnis ist mit dem Blauen Engel hergestellt.
This printed product has been produced with the Blue Angel.



CIMCO Werkzeuge GmbH & Co. KG
Hohenhagener Straße 1 – 5
42855 Remscheid

+49 (0) 2191 3718-01
info@cimco.de
cimco.de



Technische Änderungen, Farbabweichungen, Irrtum und Druckfehler vorbehalten.
Angebot nur solange der Vorrat reicht. Verkauf nur über den Fachgroßhandel.